

西三河中学校柔道大会・結果

日にち	平成28年7月22日(土)・23日(日)
会場	岡崎市中心総合公園 武道館アリーナ

[団体結果]

【男子】

① 第1シード	岡崎市立矢作中学校	⑤ 第5シード	豊田市立高岡中学校
② 第2シード	西尾市立吉良中学校	⑤ 第6シード	碧南市立南中学校
③ 第3シード	みよし市立北中学校	上記6チームが県大会出場	
③ 第4シード	岡崎市立甲山中学校		

予選リーグ

	A	B	C	D	E	F	G	H
①	矢作	碧南南	竜南	みよし北	高岡	吉良	平坂	甲山
②	鶴城	三好丘	一色	矢作北	岡崎北	高浜	竜北	三好
③	梅坪台		雁が音			竜海		高浜南

決勝トーナメント

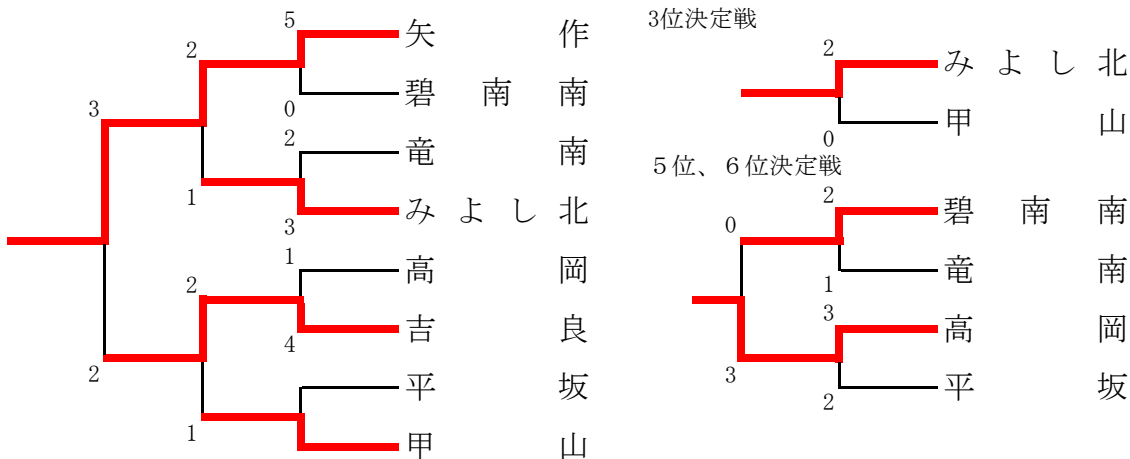

【女子】

① 第1シード	岡崎市立城北中学校	⑤ 第5シード	西尾市立西尾中学校
② 第2シード	岡崎市立矢作中学校	⑤ 第6シード	豊田市立高岡中学校
③ 第3シード	岡崎市立矢作北中学校	上記6チームが県大会出場	
③ 第4シード	西尾市立一色中学校		

予選リーグ

	A	B	C	D	E	F	G	H
①	矢作	西尾	梅坪台	一色	城北	竜北	高岡	矢作北
②	雁が音		安城北	竜南	鶴城	東山	平坂	吉良
③			甲山			岡崎北		

決勝トーナメント

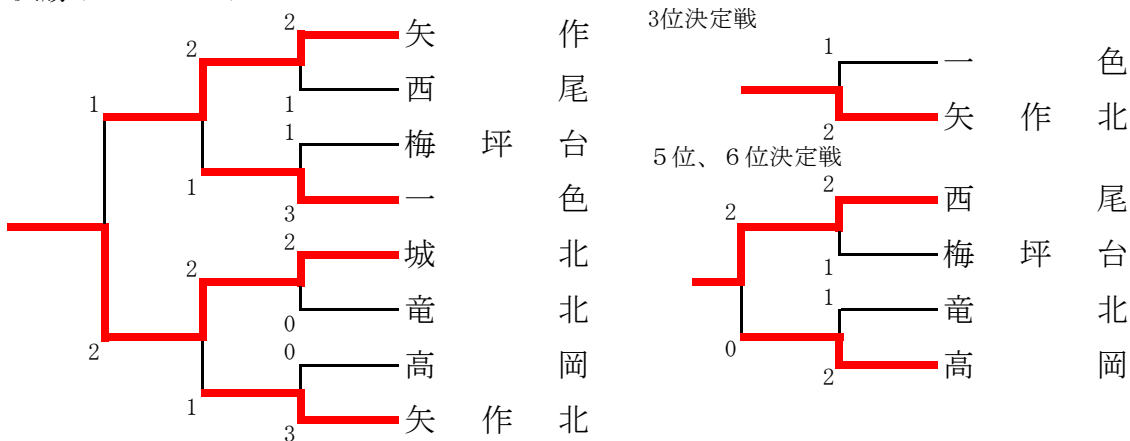

[個人戦成績]

男子	位	学校名	氏名	女子	位	学校名	氏名
50kg級	①	六ッ美北	太田 隆介	40kg級	①	竜北	栗田 もえ
	②	福岡	岡田 吉彬		②	安城北	峯村 麻葵
	③	矢作北	中田 俊哉		③	岡崎北	市川 華加
	③	高岡	前田 拓見		③	東山	西 海祈
	⑤	平坂	竹下 博忠		⑤		
55kg級	①	岡崎東海	竹市 裕亮	44kg級	①	西尾	脇田 夏未
	②	矢作北	高橋 瑠希弥		②	矢作	黒木 悠里
	③	雁が音	藤井 海志		③	美里	菊池 律杏
	③	矢作	實盛 惇人		③	安城北	峯村 菜緒
	⑤				⑤		
60kg級	①	美里	羽瀧 泰造	48kg級	①	逢妻	吉澤 冴奈美
	②	矢作	高松 亮太		②	梅坪台	松原 加奈
	③	一色	石田 隼士		③	刈谷南	上田 綾華
	③	一色	水野 是浄		③	西尾	柴田 彩那
	⑤	竜南	花里 拓巳		⑤		
66kg級	①	高浜	今井 雄大	52kg級	①	東山	小島 早代伽
	②	みよし北	中村 風凱		②	城北	野村 莉音
	③	逢妻	根田 健太		③	鶴城	井上 柔
	③	朝日	前 泰地		③	鶴城	戸村 茉央
	⑤				⑤		
73kg級	①	竜北	原口 滉生	57kg級	①	矢作	俊 百々香
	②	浄水	小泉 竣		②	高浜	佐元 陽菜
	③	岡崎北	濱本 佳樹		③	矢作北	若月 梨冴
	③	吉良	足立 啓太		③	一色	山下 望叶
	⑤				⑤	吉良	近藤 千愛
81kg級	①	碧南南	齋藤 翔太	63kg級	①	明祥	天神 眞尋
	②	吉良	神谷 慧		②	矢作北	濱崎 祐佳
	③	三好	内田 翔		③	高岡	重松 彩希
	③	矢作	井部 力太		③	西尾	平松 遊空
	⑤				⑤	鶴城	為 愛子
90kg級	①	愛産三河	山本 悠人	70kg級	①	みよし北	岩田 陽香
	②	竜神	星野 将希		②	藤岡	洲崎 真奈
	③	矢作	高村 ルベリ		③	藤岡南	大橋 愛海
	③	矢作北	小林 愛弥		③	甲山	山本 実優
	⑤	鶴城	ウルチ ホルヘ		⑤	西尾	東明 千菜実
90kg超級	①	雁が音	丸田 礼揮	70kg超級	①	城北	川崎 想空
	②	高浜	法橋 宙		②	竜南	高橋 ひかる
	③	平坂	昇 佳吾		③		
	③	みよし北	河合 伸之助		③		
	⑤				③		

*各階級上位4名が県大会に出場ただし、階級によって、5月の県個人戦の結果により、県大会出場者の枠が増えている。

*5枠：男子50kg級、60kg級、90kg級、女子57kg級、63kg級、女子70kg級

*6枠：女子63kg級

*3位の上のものがシード順3位、下の者がシード順4位

*5位の上のものがシード順5位、下の者がシード順6位

西三大会 柔道の部 結果報告用紙

(報告者 矢作中 浅川晶紀)

日にち	平成28年7月22日(土)・23日(日)
会場	岡崎市中心総合公園 武道館アリーナ

【男子団体】

① 第1シード	岡崎市立矢作中学校
② 第2シード	西尾市立吉良中学校
③ 第3シード	みよし市立北中学校
③ 第4シード	岡崎市立甲山中学校
⑤ 第5シード	碧南市立南中学校
⑤ 第6シード	豊田市立高岡中学校

【女子団体】

① 第1シード	岡崎市立城北中学校
② 第2シード	岡崎市立矢作中学校
③ 第3シード	岡崎市立矢作北中学校
③ 第4シード	西尾市立一色中学校
⑤ 第5シード	西尾市立西尾中学校
⑤ 第6シード	豊田市立高岡中学校

【個人】

男子	位	学校名	氏名	女子	位	学校名	氏名
50kg級	①	六ッ美北	太田 隆介	40kg級	①	竜北	栗田 もえ
	②	福岡	岡田 吉彬		②	安城北	峯村 麻葵
	③	矢作北	中田 俊哉		③	岡崎北	市川 華加
	③	高岡	前田 拓見		③	東山	西 海祈
	⑤	平坂	竹下 博忠		⑤		
55kg級	①	岡崎東海	竹市 裕亮	44kg級	①	西尾	脇田 夏未
	②	矢作北	高橋 瑠希弥		②	矢作	黒木 悠里
	③	雁が音	藤井 海志		③	美里	菊池 律杏
	③	矢作	實盛 惇人		③	安城北	峯村 菜緒
	⑤				⑤		
60kg級	①	美里	羽渕 泰造	48kg級	①	逢妻	吉澤 冴奈美
	②	矢作	高松 亮太		②	梅坪台	松原 加奈
	③	一色	石田 隼士		③	刈谷南	上田 綾華
	③	一色	水野 是浄		③	西尾	柴田 彩那
	⑤	竜南	花里 拓巳		⑤		
66kg級	①	高浜	今井 雄大	52kg級	①	東山	小島 早代伽
	②	みよし北	中村 風凱		②	城北	野村 莉音
	③	逢妻	根田 健太		③	鶴城	井上 柔
	③	朝日	前 泰地		③	鶴城	戸村 茉央
	⑤				⑤		
73kg級	①	竜北	原口 滉生	57kg級	①	矢作	俊 百々香
	②	浄水	小泉 竣		②	高浜	佐元 陽菜
	③	岡崎北	濱本 佳樹		③	矢作北	若月 梨冴
	③	吉良	足立 啓太		③	一色	山下 望叶
	⑤				⑤	吉良	近藤 千愛
81kg級	①	碧南南	齋藤 翔太	63kg級	①	明祥	天神 眞尋
	②	吉良	神谷 慧		②	矢作北	濱崎 祐佳
	③	三好	内田 翔		③	高岡	重松 彩希
	③	矢作	井部 力太		③	西尾	平松 遊空
	⑤				⑤	鶴城	為 愛子
90kg級	①	愛産三河	山本 悠人	70kg級	①	みよし北	岩田 陽香
	②	竜神	星野 将希		②	藤岡	洲崎 真奈
	③	矢作	高村 ルベリ		③	藤岡南	大橋 愛海
	③	矢作北	小林 愛弥		③	甲山	山本 実優
	⑤	鶴城	ウルチ ホルヘ		⑤	西尾	東明 千菜実
90kg超級	①	雁が音	丸田 礼揮	70kg超級	①	城北	川崎 想空
	②	高浜	法橋 宙		②	竜南	高橋 ひかる
	③	平坂	昇 佳吾		③		
	③	みよし北	河合 伸之助		③		
	⑤				③		

1
2
3
4
5

50kg級

第1試合場

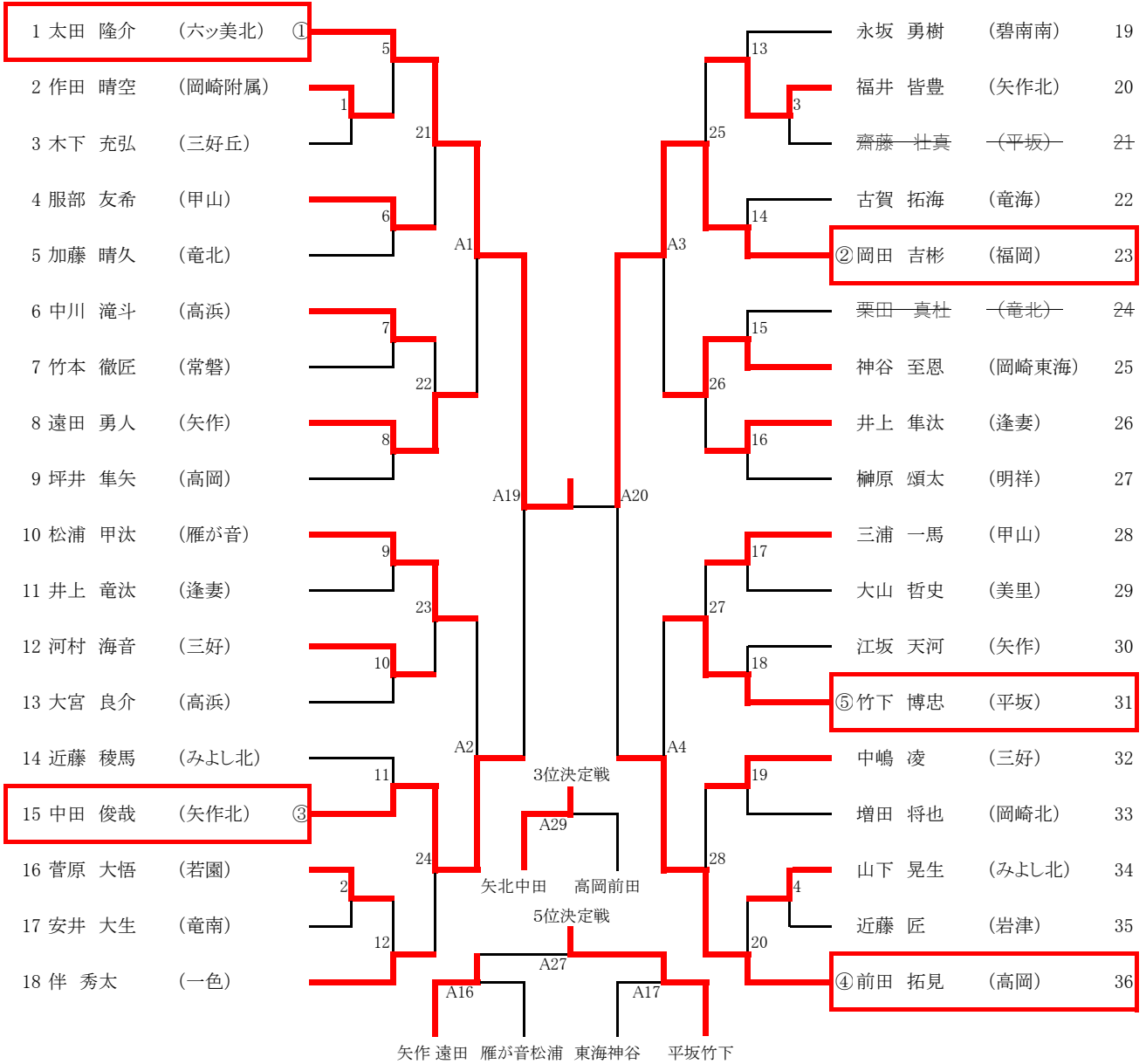

1
2
3
4

90kg超級

第1試合場

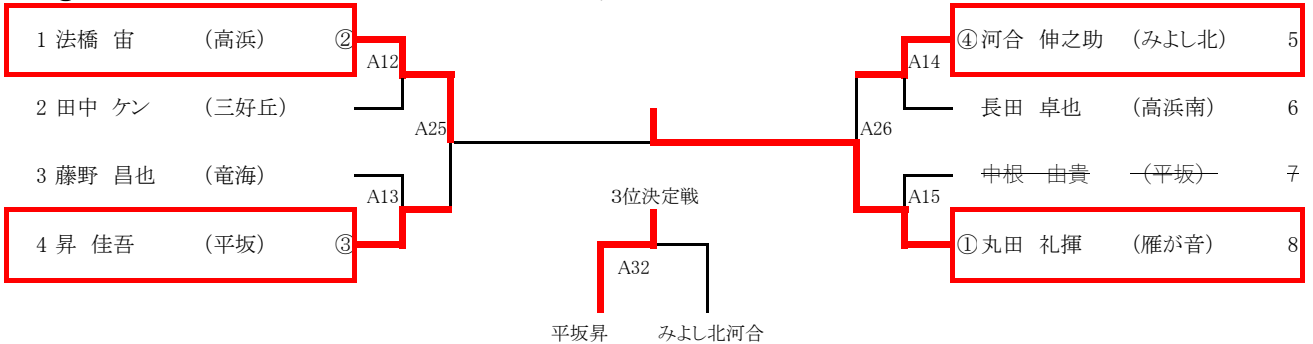

1
2
3
4

55kg級

第2試合場

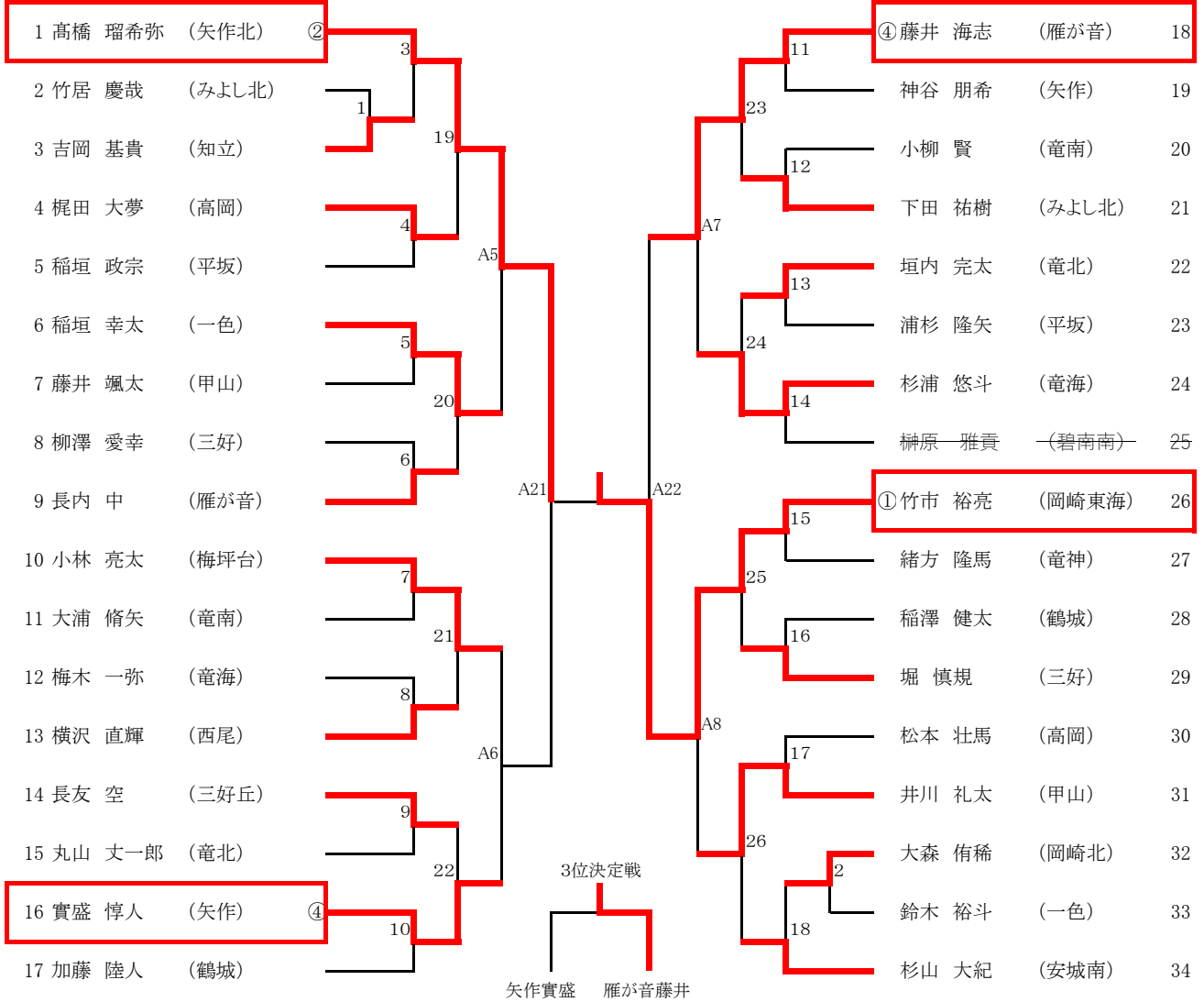

1
2
3
4
5

90kg級

第2試合場

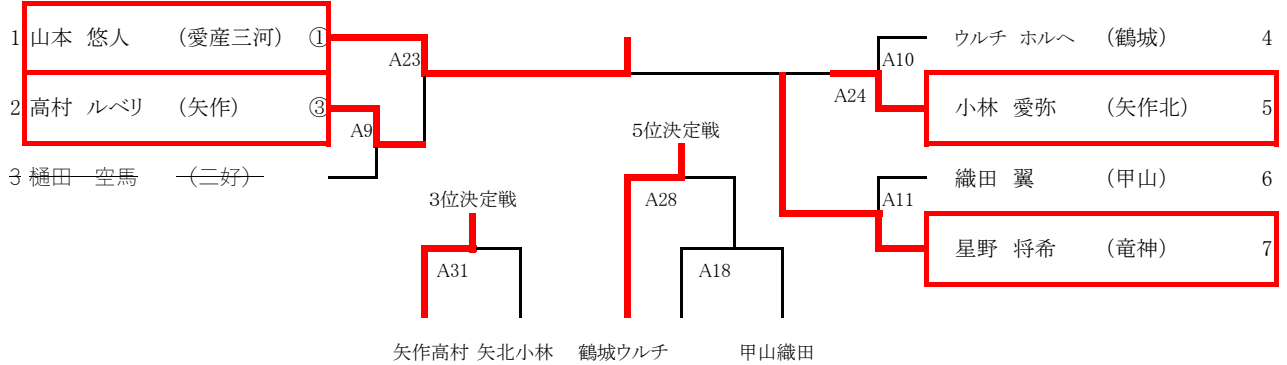

1
2
3

4
5

60kg級

第3試合場

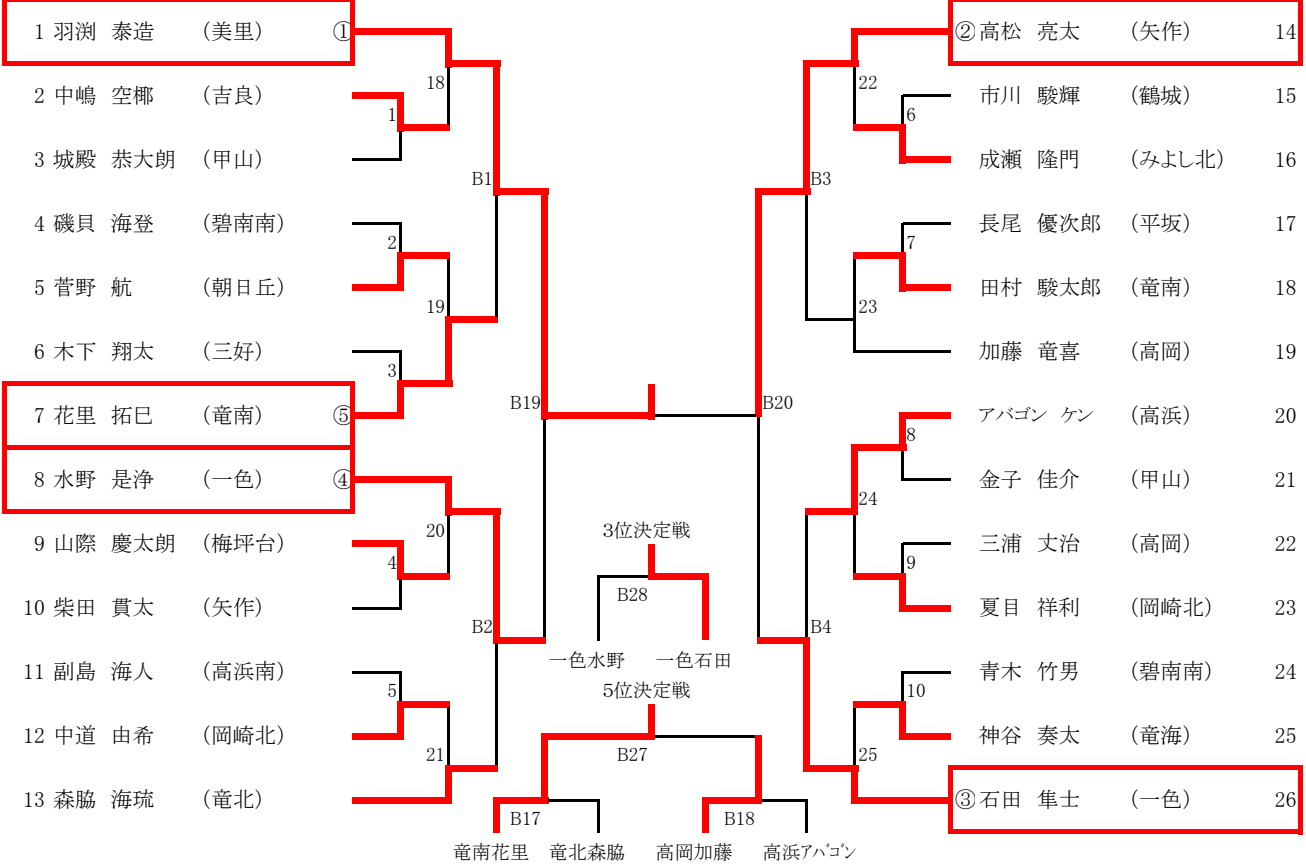

1
2

3
4
5

73kg級

第3試合場



1

2
3
4

66kg級

第4試合場

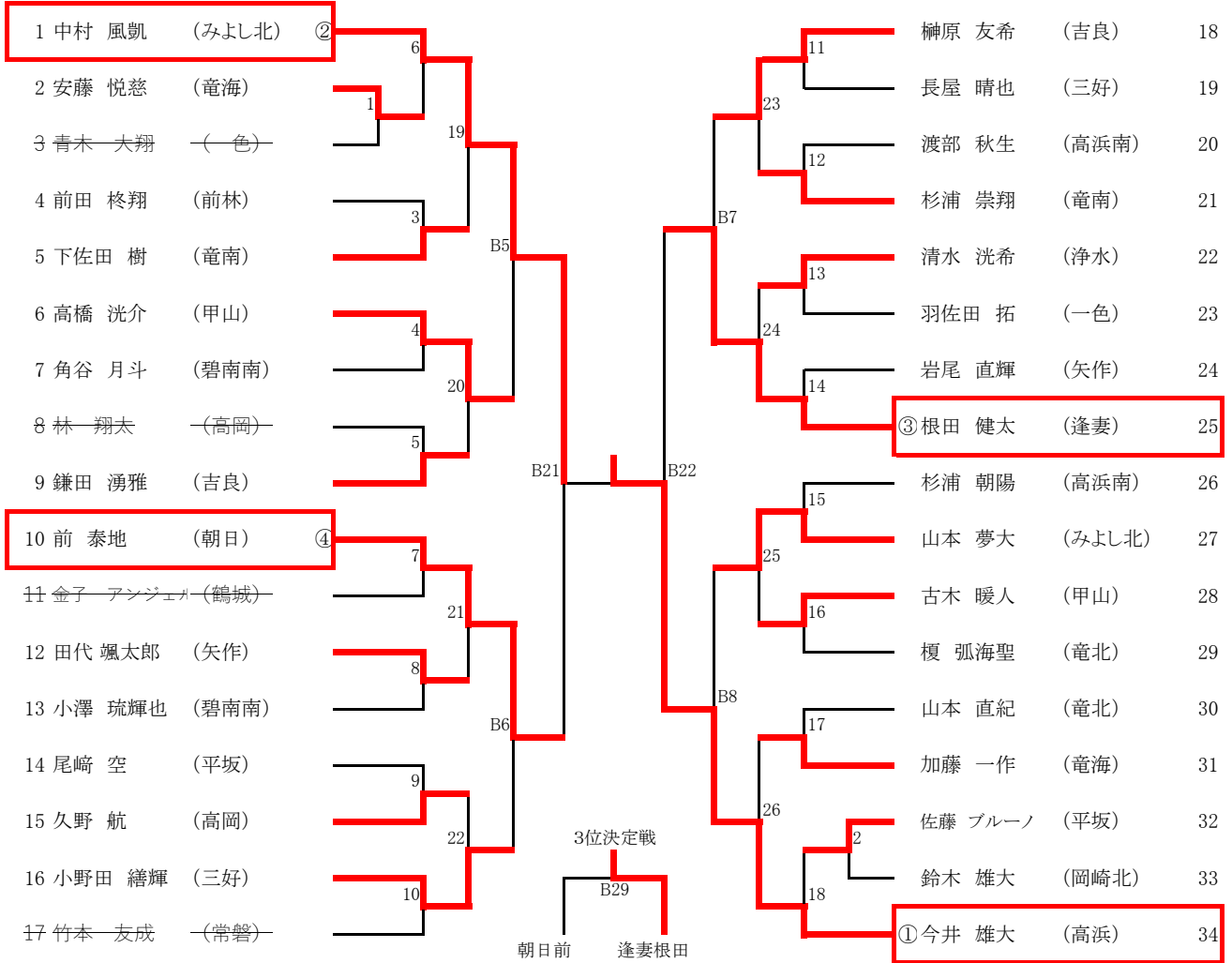

1
2
3
4

81kg級

第4試合場

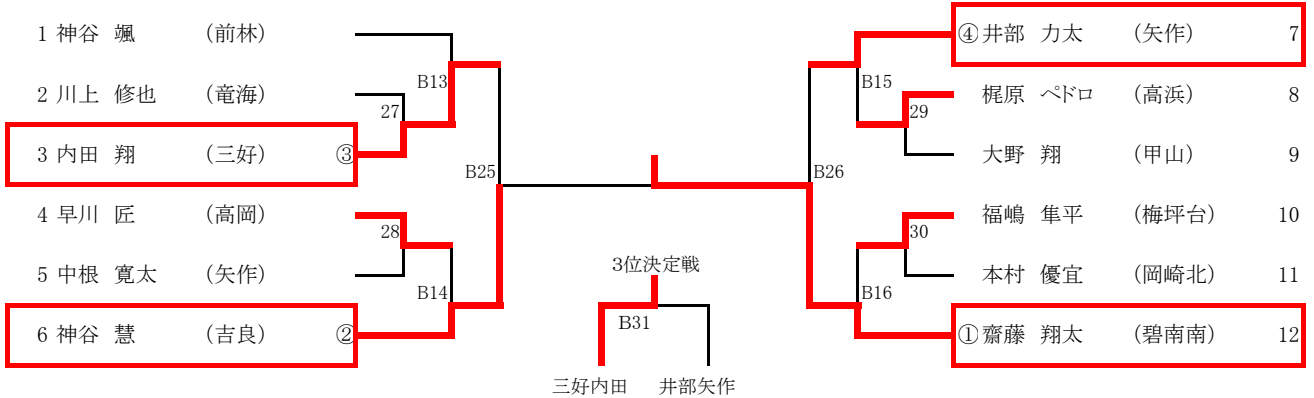

40kg級

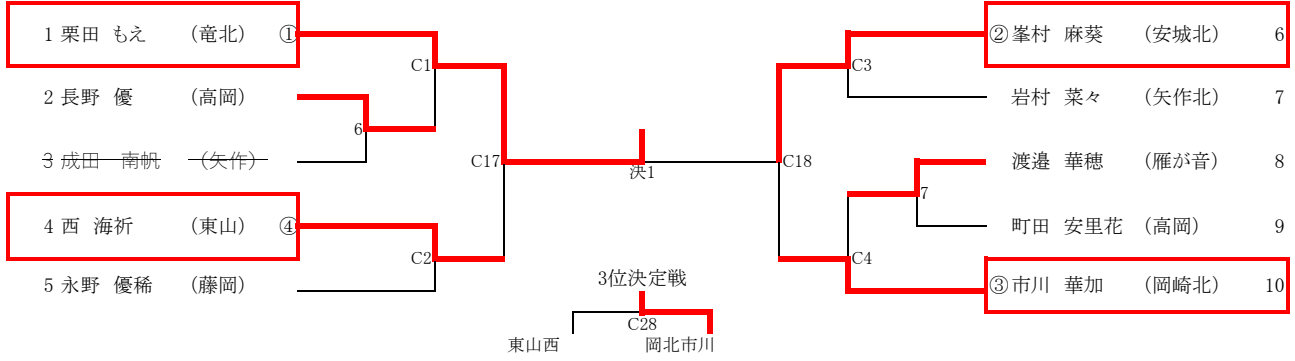

44kg級

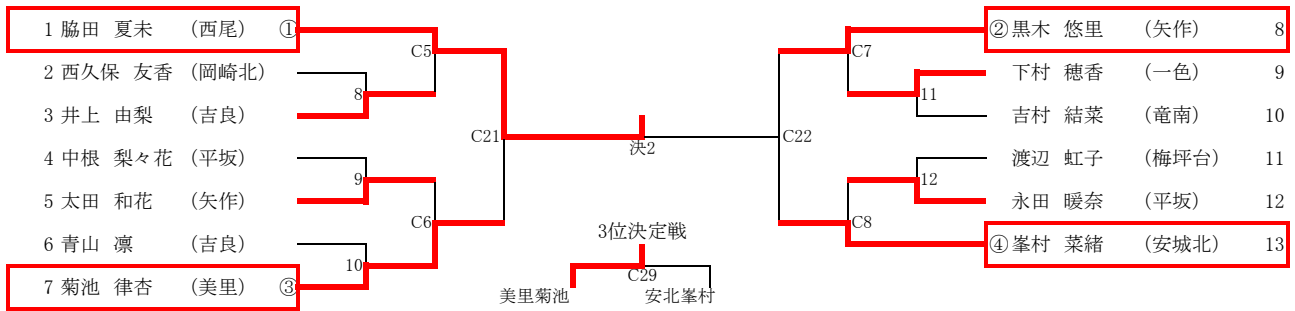

48kg級

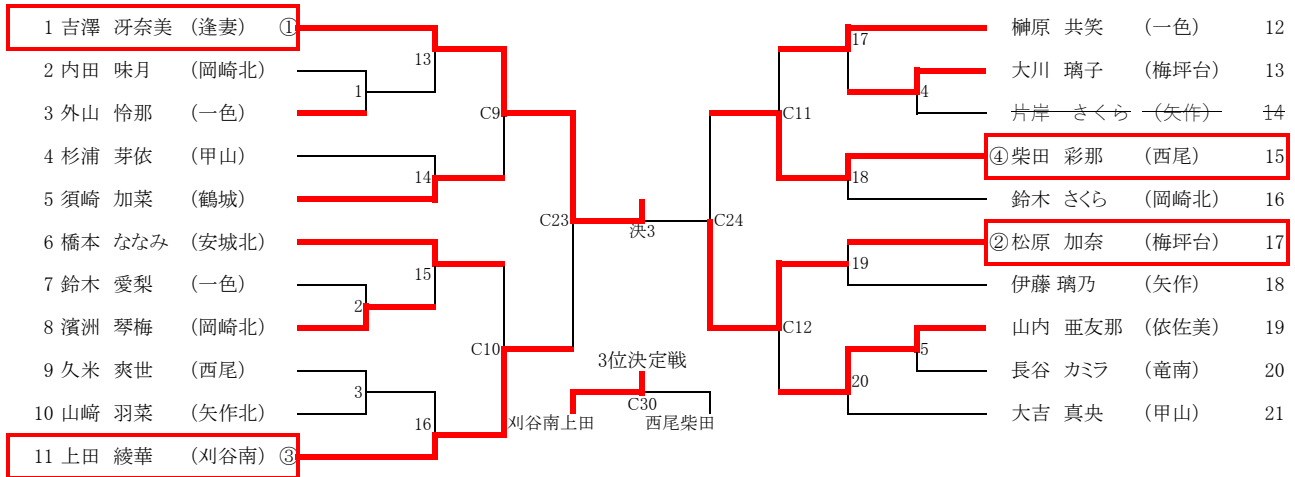

63kg級

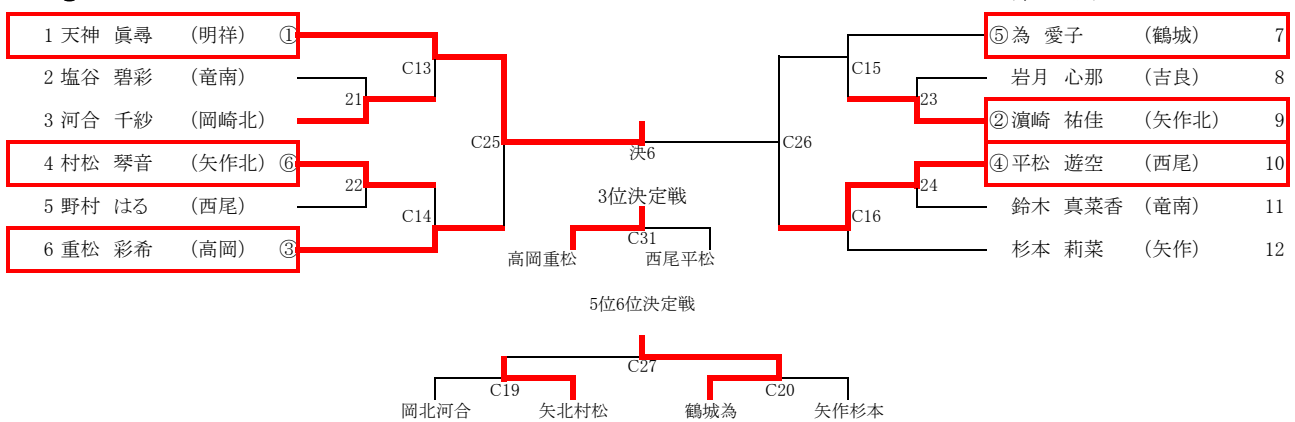

52kg級

第6会場

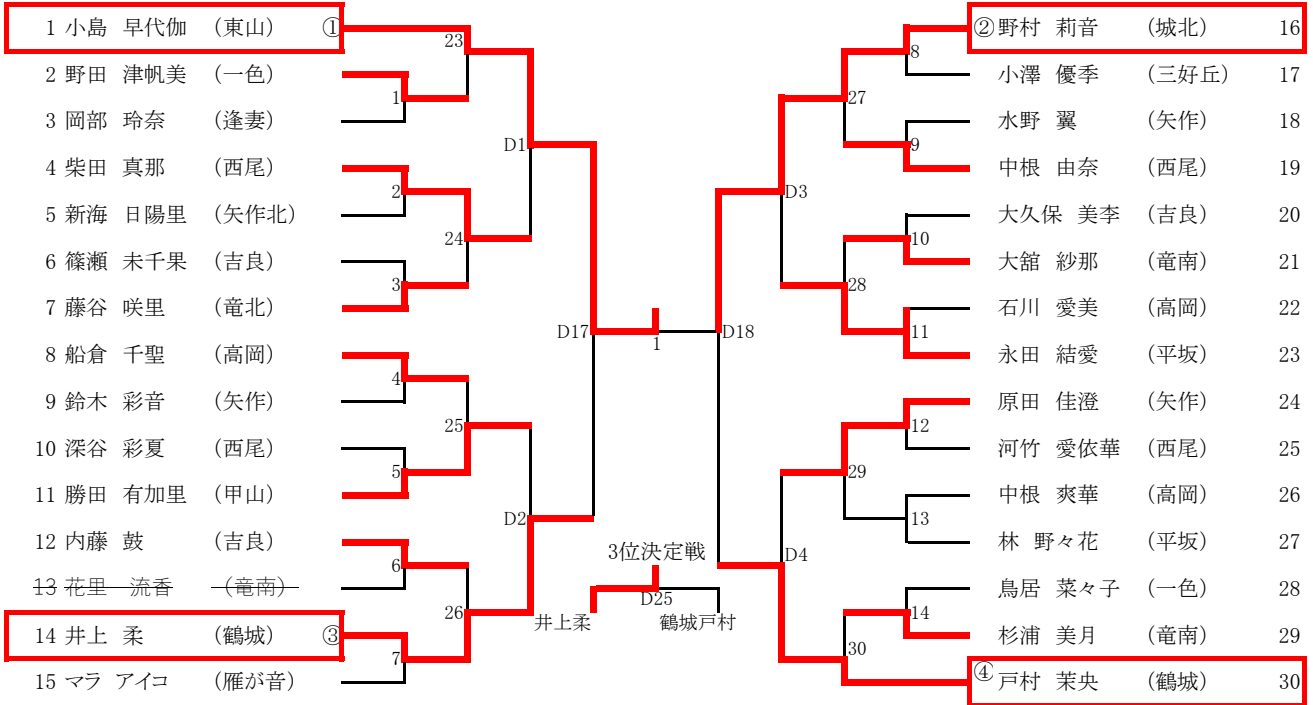

57kg級

第6会場

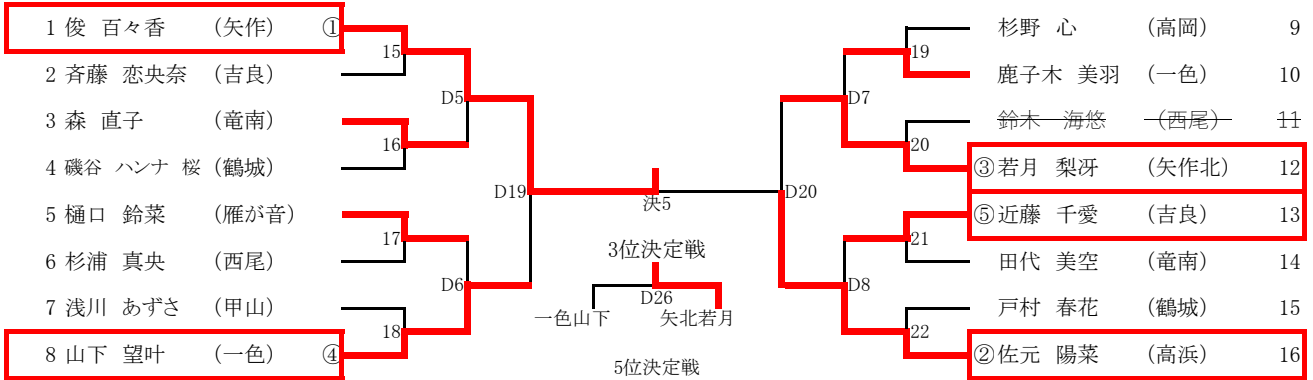

70kg級

第6会場

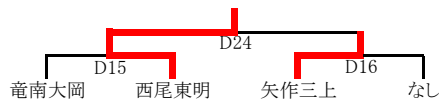
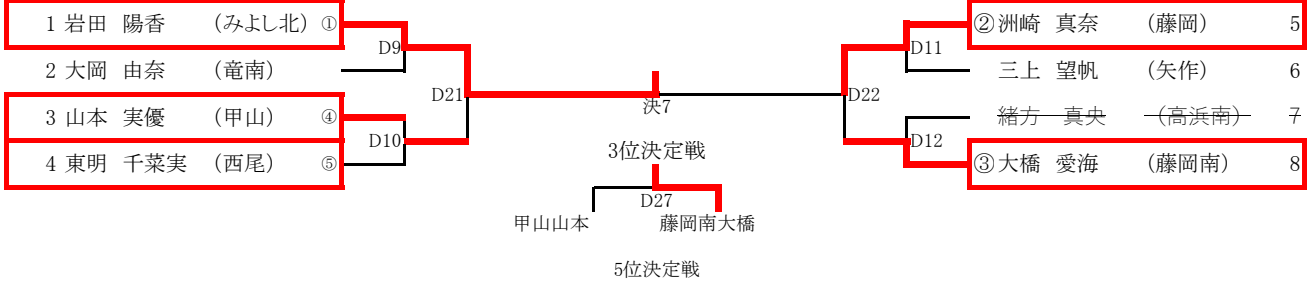

70kg超級

