

男子60kg級

A...午前 P...午後
 試合場 - 試合順

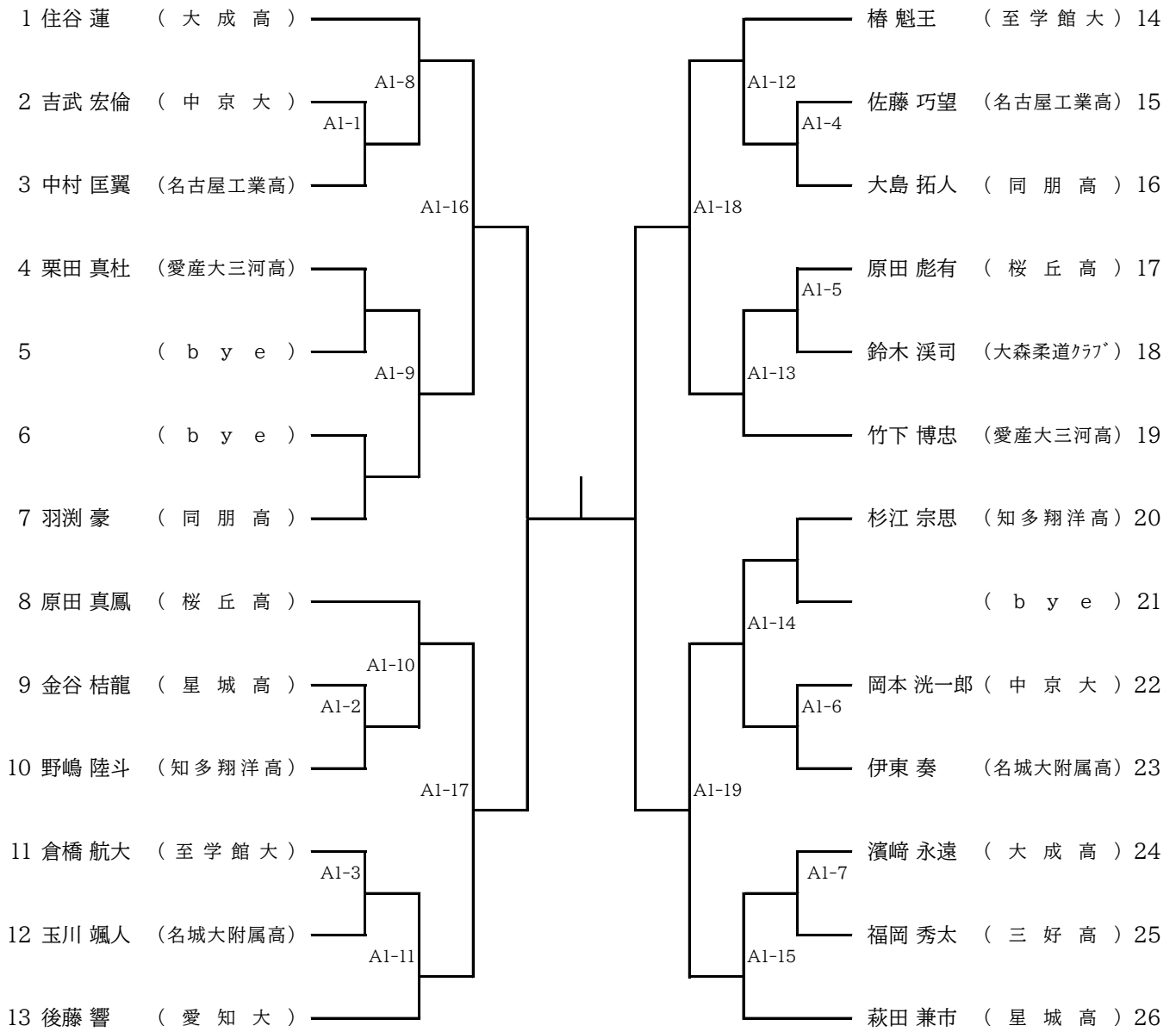

男子66kg級

A...午前 P...午後
 試合場 - 試合順

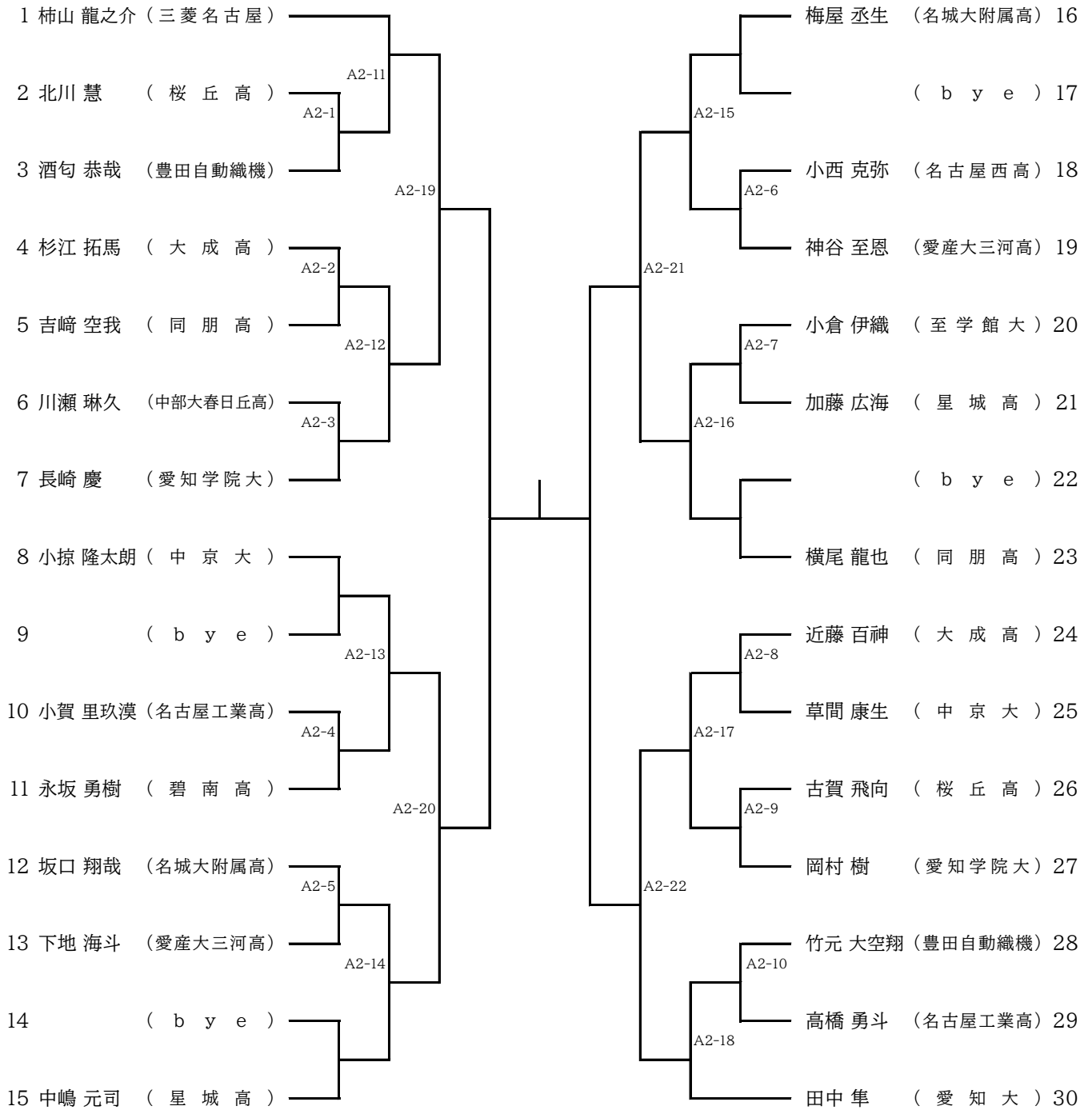

男子73kg級

A...午前 P...午後
 試合場 - 試合順

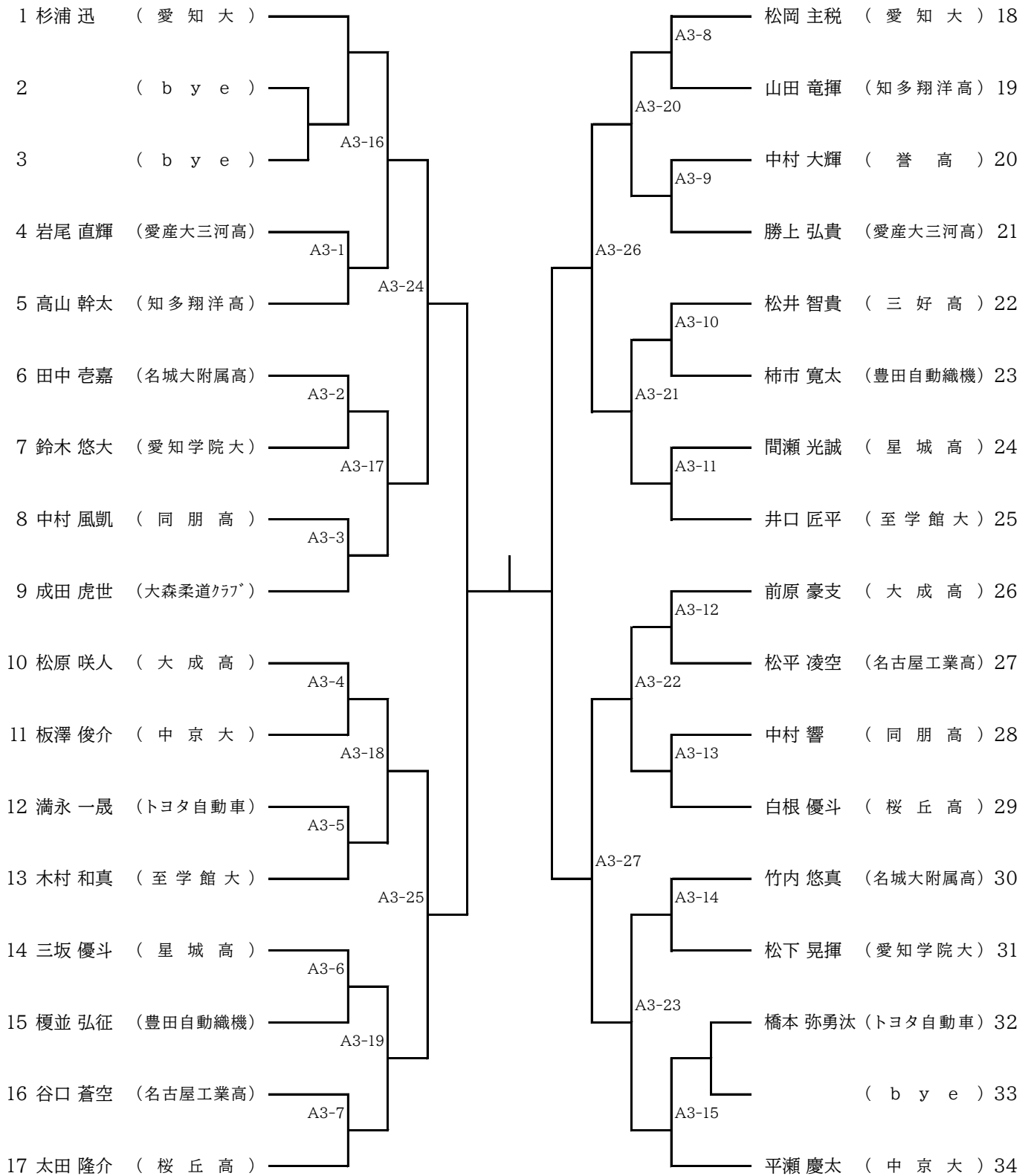

男子81kg級

A...午前 P...午後
 試合場 - 試合順

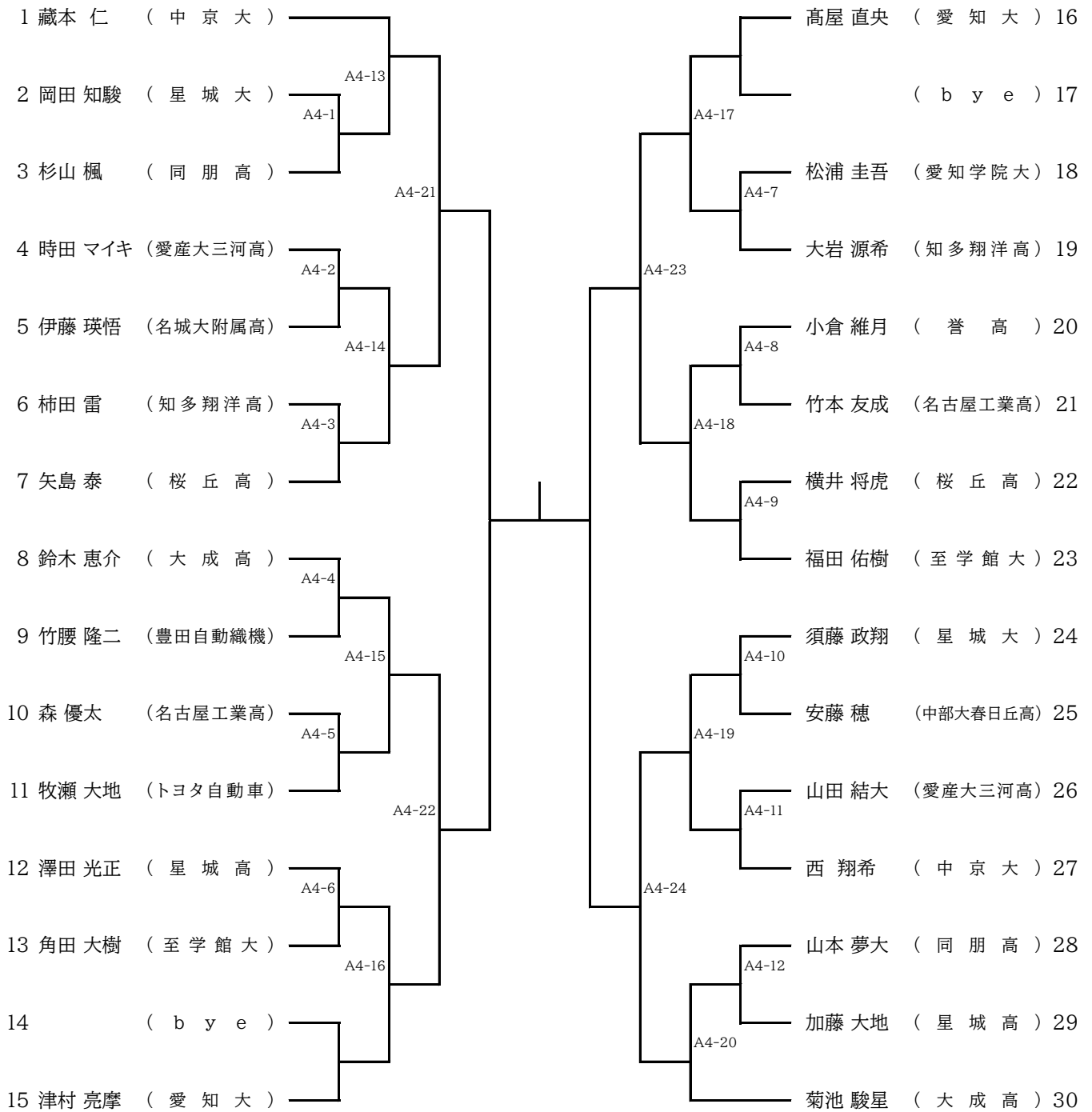

男子90kg級

A...午前 P...午後
 試合場 - 試合順

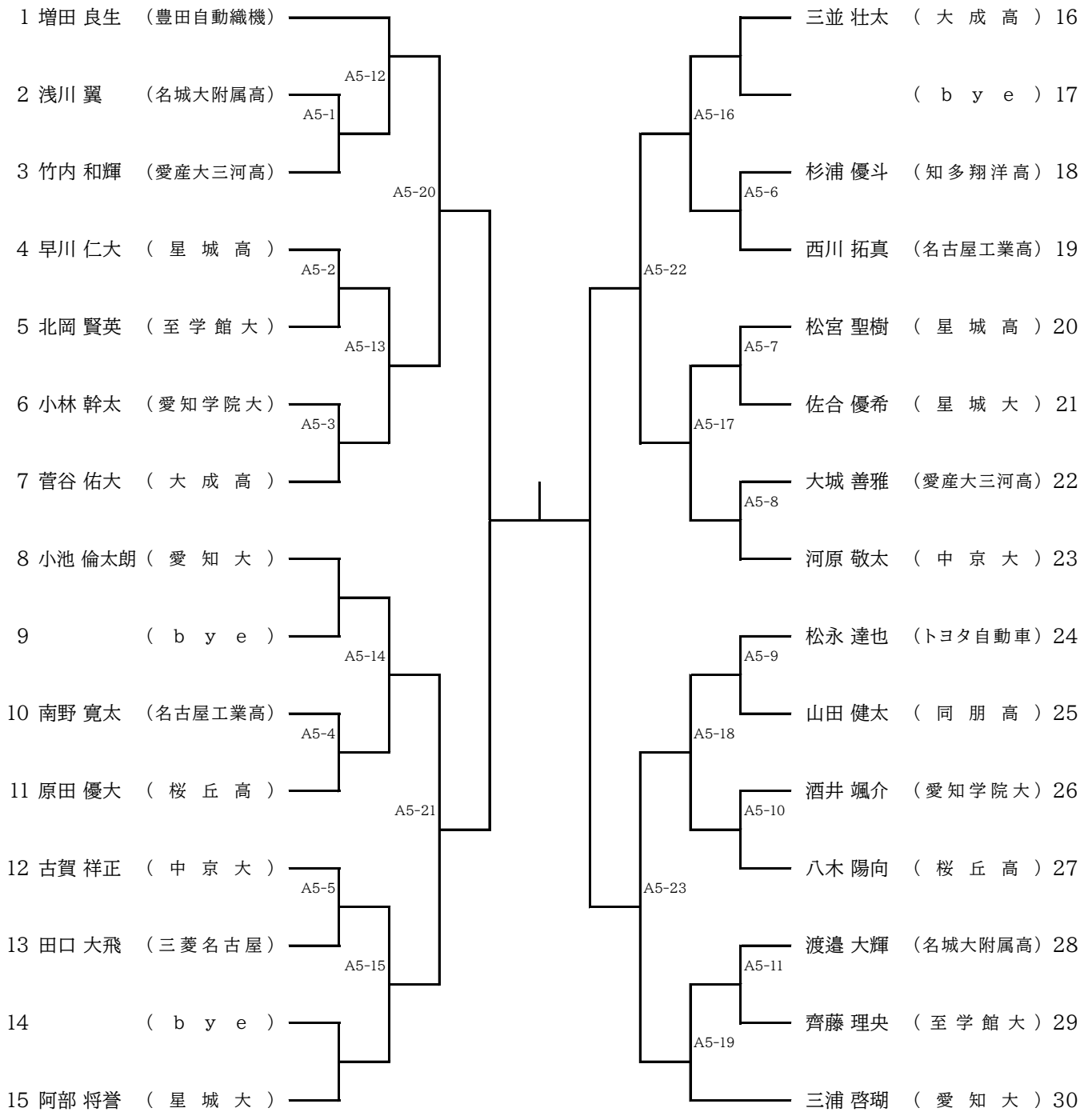

男子100kg級

A...午前 P...午後
 試合場 - 試合順

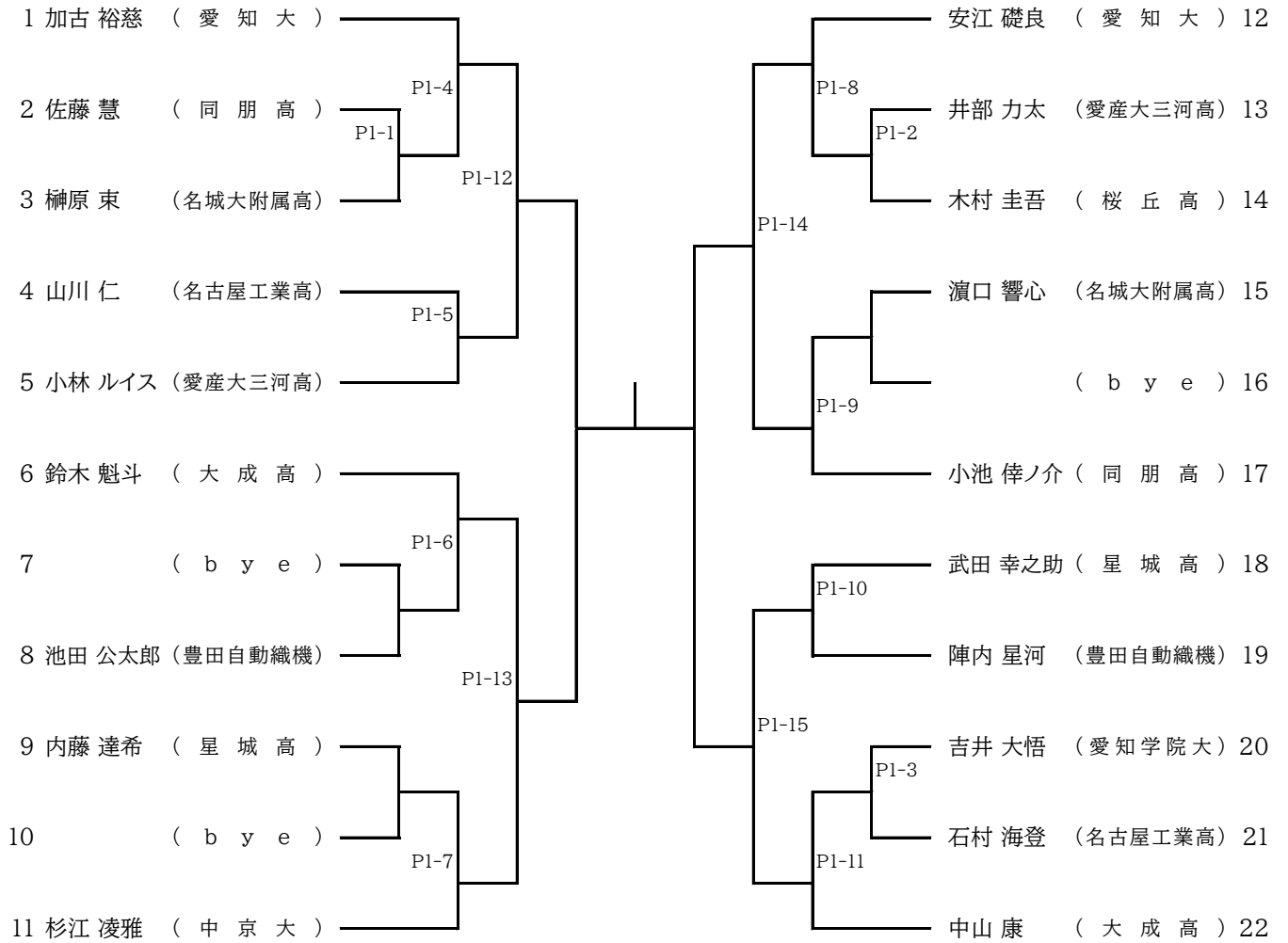

男子100kg超級

A...午前 P...午後
試合場 - 試合順

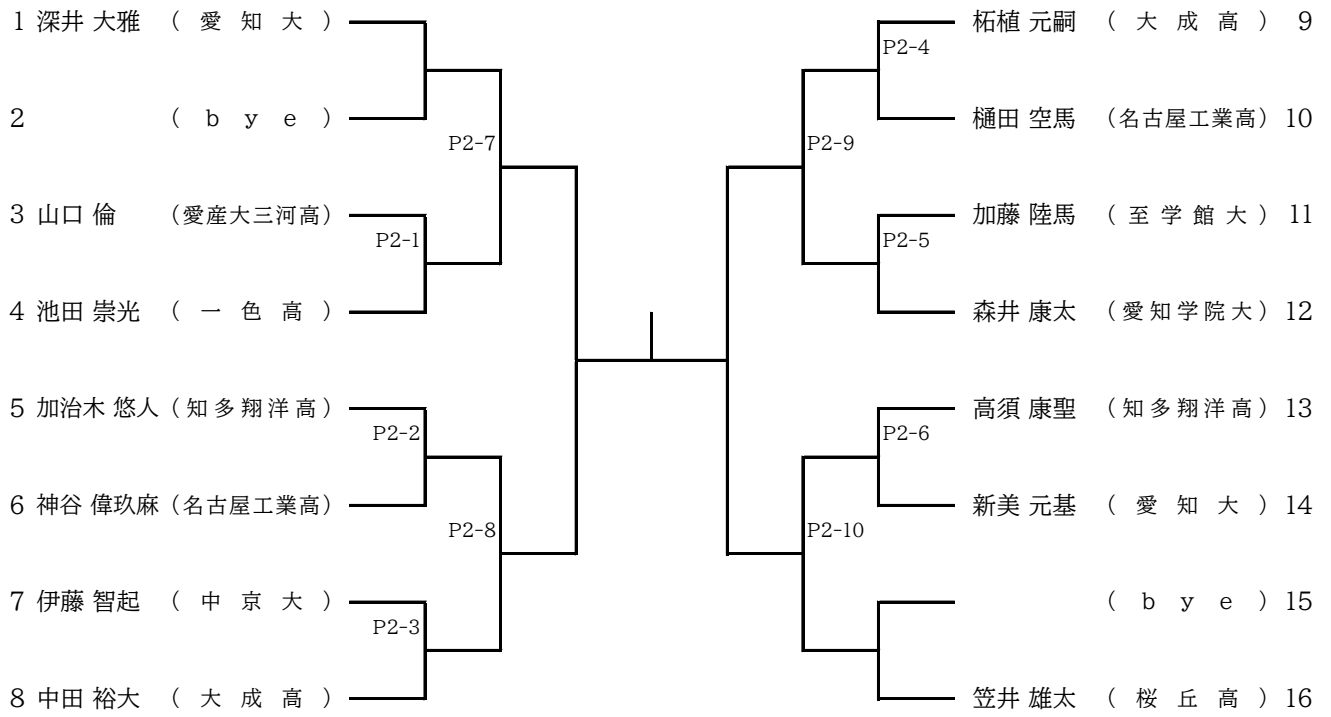

A...午前 P...午後
試合場 - 試合順

女子48kg級

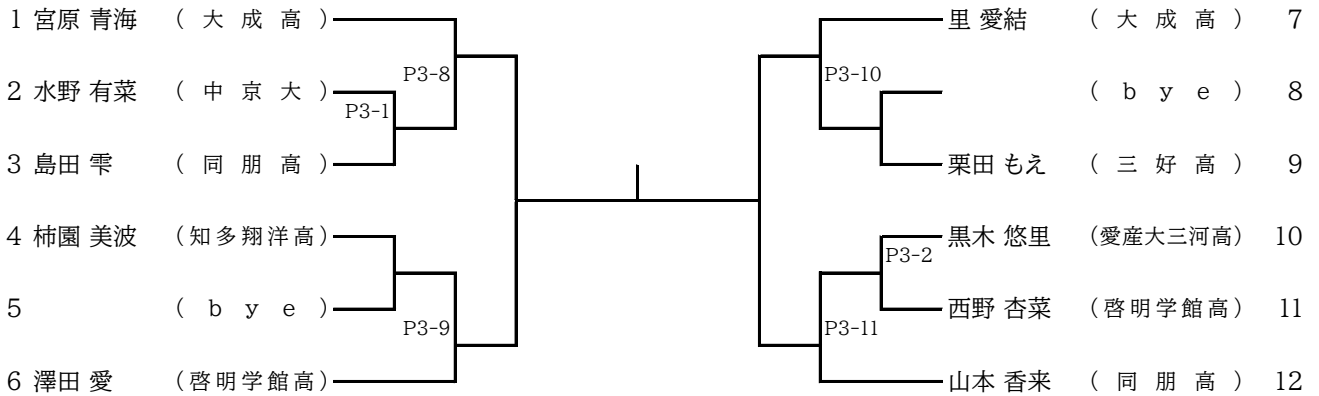

女子52kg級

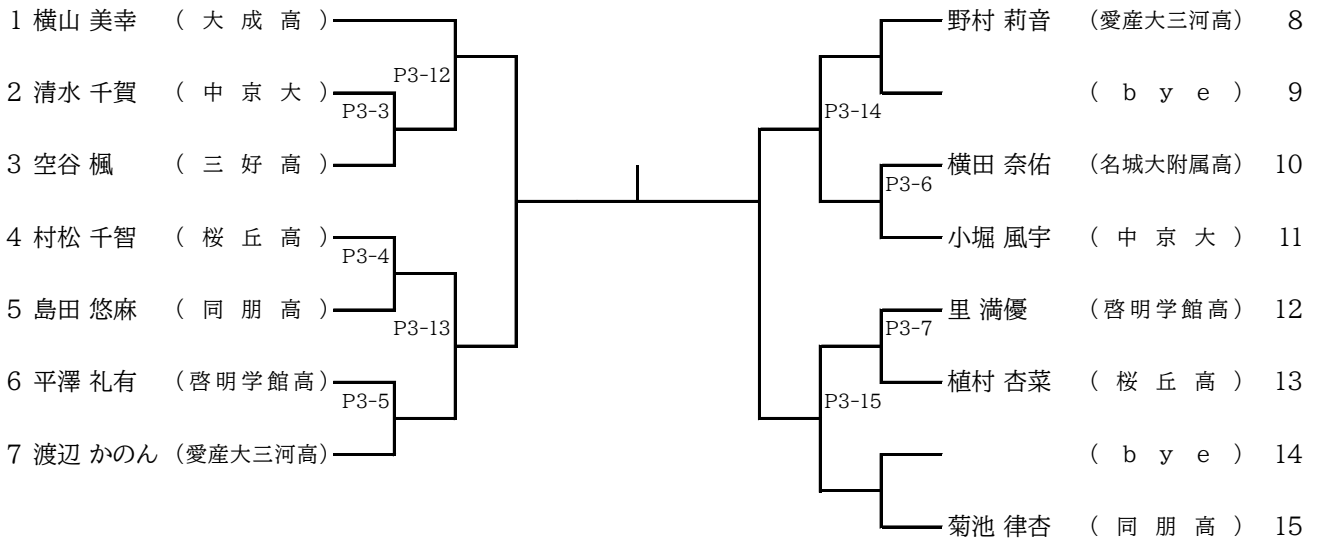

女子57kg級

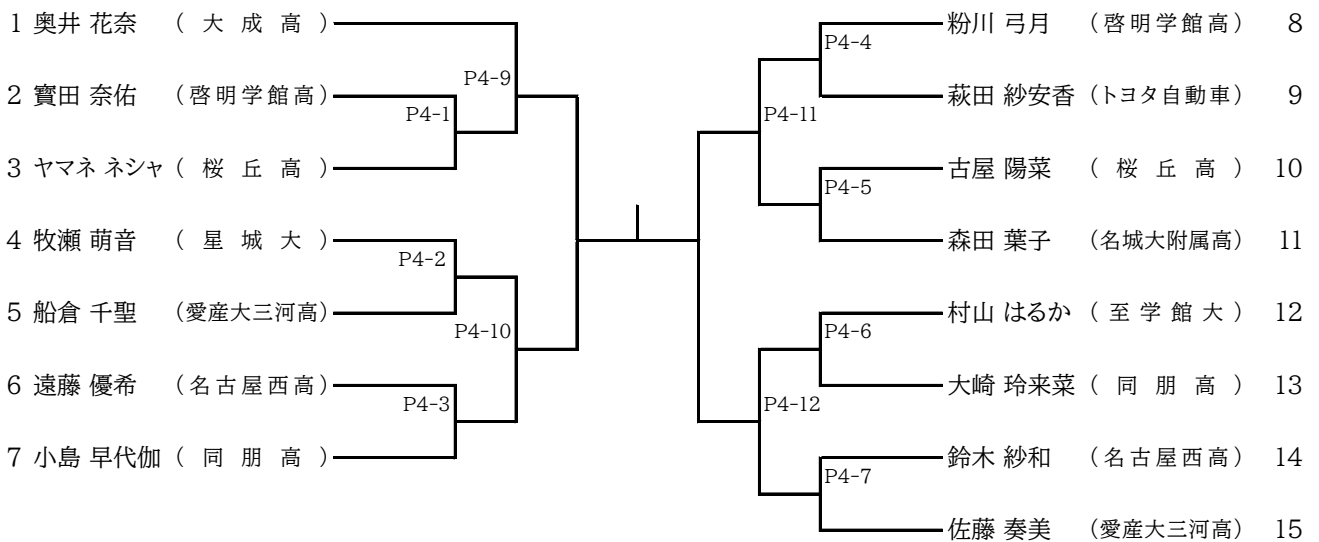

女子63kg級

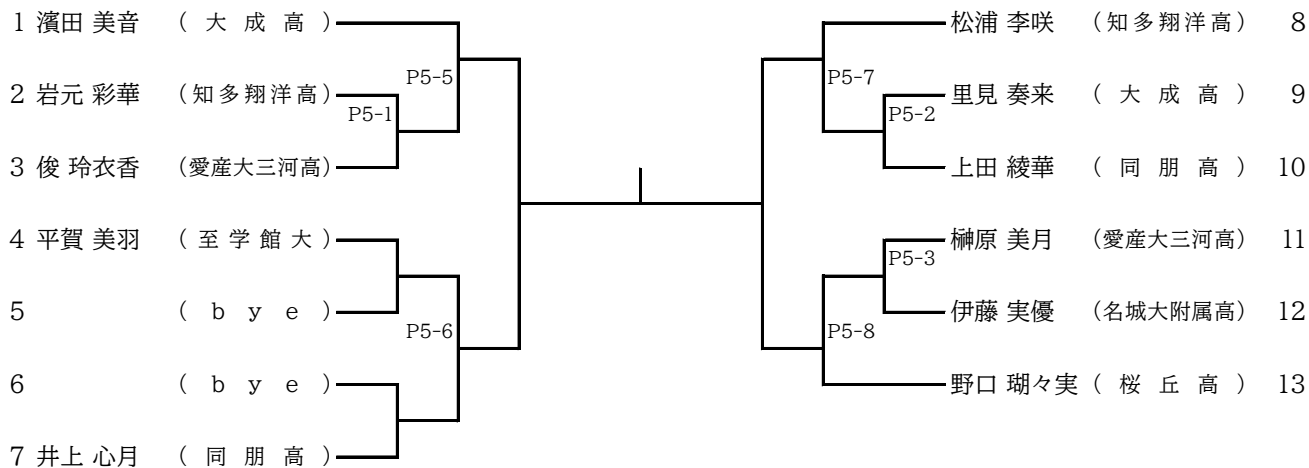

女子70kg級

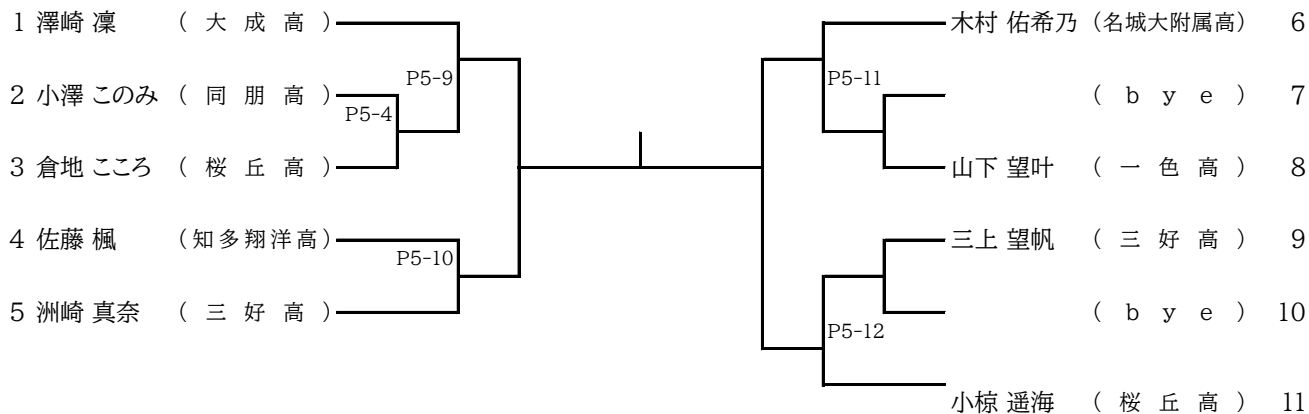

女子78kg級

	氏名	(所属)	1	2	3	順位
1	浮田 笑子	(大成高)	/			
2	飯田 星那	(大成高)				
3	城所 礼華	(桜丘高)				

※準決勝以上から実施する

女子78kg超級

