

第76回 愛知県高等学校総合体育大会柔道競技(女子団体・男子個人)

令和4年5月28日(土)

愛知県武道館

女子

	優勝	2位	3位	3位
団体	大成高校	名城大附属高校	同朋高校	桜丘高校

※優勝校は全国高校総体に愛知県代表として出場する。

※優勝～3位までの4校は、東海高校総体に愛知県代表として出場する。

男子

階級	優勝	2位	3位	3位
60kg級	山本風来 (大成)	原田彪有 (桜丘)	坂口翔哉 (名城大附属)	栗田真杜 (愛産大三河)
66kg級	近藤百神 (大成)	古賀飛向 (桜丘)	神谷至恩 (愛産大三河)	天神琉陽 (桜丘)
73kg級	尾崎仁 (大成)	前原豪支 (大成)	吉田乙貴 (大成)	植村日向太 (桜丘)
81kg級	山科啓容 (大成)	芳森順成 (大成)	矢島泰 (桜丘)	古橋幸芽 (桜丘)
90kg級	三並壮太 (大成)	永野来汰 (大成)	入山純 (大成)	新明泰河 (星城)
100kg級	佐々木勇翔 (大成)	鈴木魁人 (大成)	小池倅ノ介 (同朋)	尾崎哲也 (星城)
100kg超級	山本真 (大成)	井手英閏 (大成)	小林ルイス (愛産大三河)	伊藤和輝 (星城)

※優勝者は全国高校総体に愛知県代表として出場する。

※優勝および2位の選手は、東海高校総体に愛知県代表として出場する。

第76回 愛知県高等学校総合体育大会 柔道競技

日 時 令和4年5月28日(土)

会 場 愛知県武道館

【女子団体】

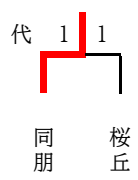
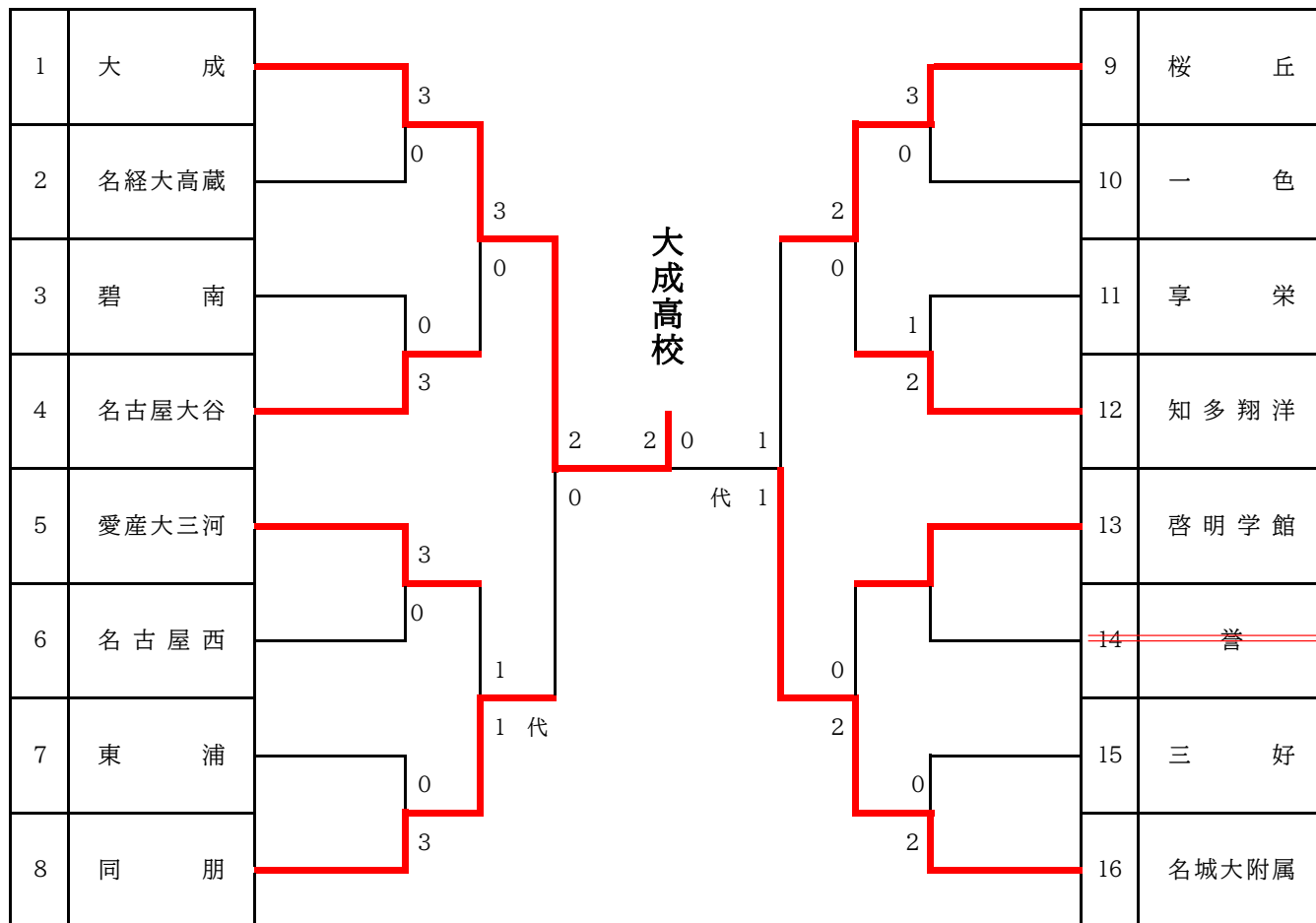

女子団体 準決勝以上内容記録

準決勝

大成 2 - 0 同朋

飯田 星那 ○ (合技) △ 菊池 律杏
山口ひかる ○ (不戦勝) △
真田 花菜 × 岡田 彩花

準決勝

桜丘 1 - 1 代 名城大附属

村松 千智 × 伊藤 実優
野口 瑚々実 ○ (腕挫十字固) △ 森田 葉子
古屋 陽菜 △ (背負投) ○ 横田 奈佑

代表戦

村松 千智 △ (反則負) ○ 伊藤 実優

決勝

大成 2 - 0 名城大附属

飯田 星那 ○ (反則負) △ 伊藤 実優
山口ひかる ○ (横四方固) △ 森田 葉子
真田 花菜 × 横田 奈佑

シード順決定戦

同朋 代 1 - 1 桜丘

菊池 律杏 × 村松 千智
△ (不戦勝) ○ 野口 瑚々実
岡田 彩花 ○ (合技) △ 古屋 陽菜

代表戦

菊池 律杏 ○ (技有) △ 野口 瑚々実
GS

男子60kg級

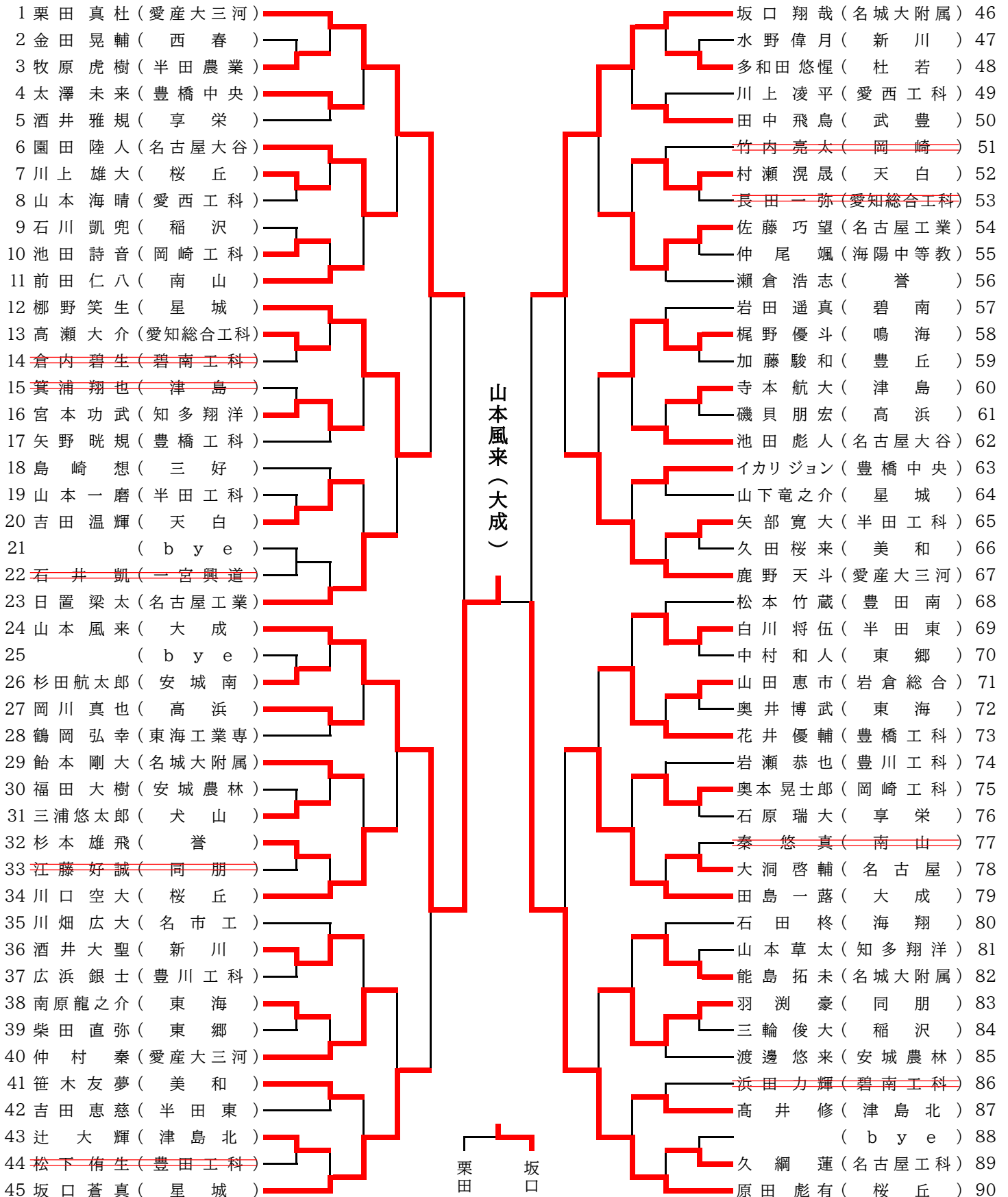

男子66kg級

1 古賀 飛向 (桜 丘)		神谷 至恩 (愛産大三河) 41
2 浅利 大吾 (海 翔)		祖父江 拓斗 (岩倉総合) 42
3 田口 幸 祐 (愛知総合工科)		白井 琉 稀 (知多翔洋) 43
4 下地 海斗 (愛産大三河)		加藤 大城 (愛知総合工科) 44
5 尾上 喜一 (名古屋大谷)		赤坂 徹也 (天 白) 45
6 武 田 蕉 (半田工科)		山田しおん (日 進) 46
7 寺西 憲伸 (岩倉総合)		坂本 太陽 (高 浜) 47
8 稲垣 陽風 (一 色)		日置 皓喜 (西 春) 48
9 瀬倉 玲志 (誉)		作田 晴空 (星 城) 49
10 山之内 巧 (名工学院専)		徳増 璃空 (桜 丘) 50
11 徳田 憲政 (大 成)		山際 健太 (名城大附属) 51
12 坂谷 圭輔 (半田東)		水野 正吾 (栄 徳) 52
13 滝口 陽太 (碧 南)		山田 翔琉 (岡崎工科)
14 杉江 建介 (名古屋工科)		久末 彪真 (愛西工科) 54
15 栗原 桜太郎 (名 古 屋)		加藤 悠聖 (豊橋中央) 55
16 森田 一昌 (名古屋西)		杉浦 翼斗 (碧 南) 56
17 菊 永 力 (豊橋工科)		平野 海斗 (半田農業) 57
18 片山 晴登 (岡 崎)		高橋 佑直 (国 府) 58
19 (b y e)		(b y e) 59
20 中村 匡翼 (名古屋工業)		田島 一采 (大 成) 60
21 柳 沼 輝 (名城大附属)		所 駿 豪 (名古屋大谷) 61
22 田中 玄大 (小牧南)		堀田 羅稀 (津島北) 62
23 彦坂 兼伍 (豊橋南)		山田フェリペ (一 色) 63
24 田中 圭人 (愛産大三河)		中井 陸人 (海陽中等教) 64
25 姫野 優汰 (栄 徳)		美濃 島陸 (名 古 屋) 65
26 坪倉 和也 (天 白)		渡辺 皓太 (誠 信) 66
27 天 野 蓮 (高 浜)		竹本 徹匠 (安城農林) 67
28 松 下 司 (半田農業)		土屋 泰志 (東 海) 68
29 南 蓮 (誠 信)		石川 亮太郎 (半田工科) 69
30 東 竜 司 (享 栄)		ヨサノハイ (名工学院専) 70
31 金谷 桔龍 (星 城)		石田 怜 (滝) 71
32 河野 航希 (西 春)		渡 邊 壱行 (享 栄) 72
33 佐久間陽太郎 (碧南工科)		高橋 聡 (半 田) 73
34 長尾 匠悟 (津島北)		小賀 里玖漠 (名古屋工業) 74
35 今井 想大 (知多翔洋)		井口 修乙 (豊 野) 75
36 佐橋 翔太 (愛西工科)		西村 理希 (豊橋工科) 76
37 高阪 要萌 (東 海)		川瀬 琳久 (中部大春日丘) 77
38 小野山 遥斗 (岡崎工科)		三浦 一真 (岡 崎) 78
39 太田 有叶夢 (愛産大工業)		(b y e) 79
40 天神 琉陽 (桜 丘)		近藤 百神 (大 成) 80

男子73kg級

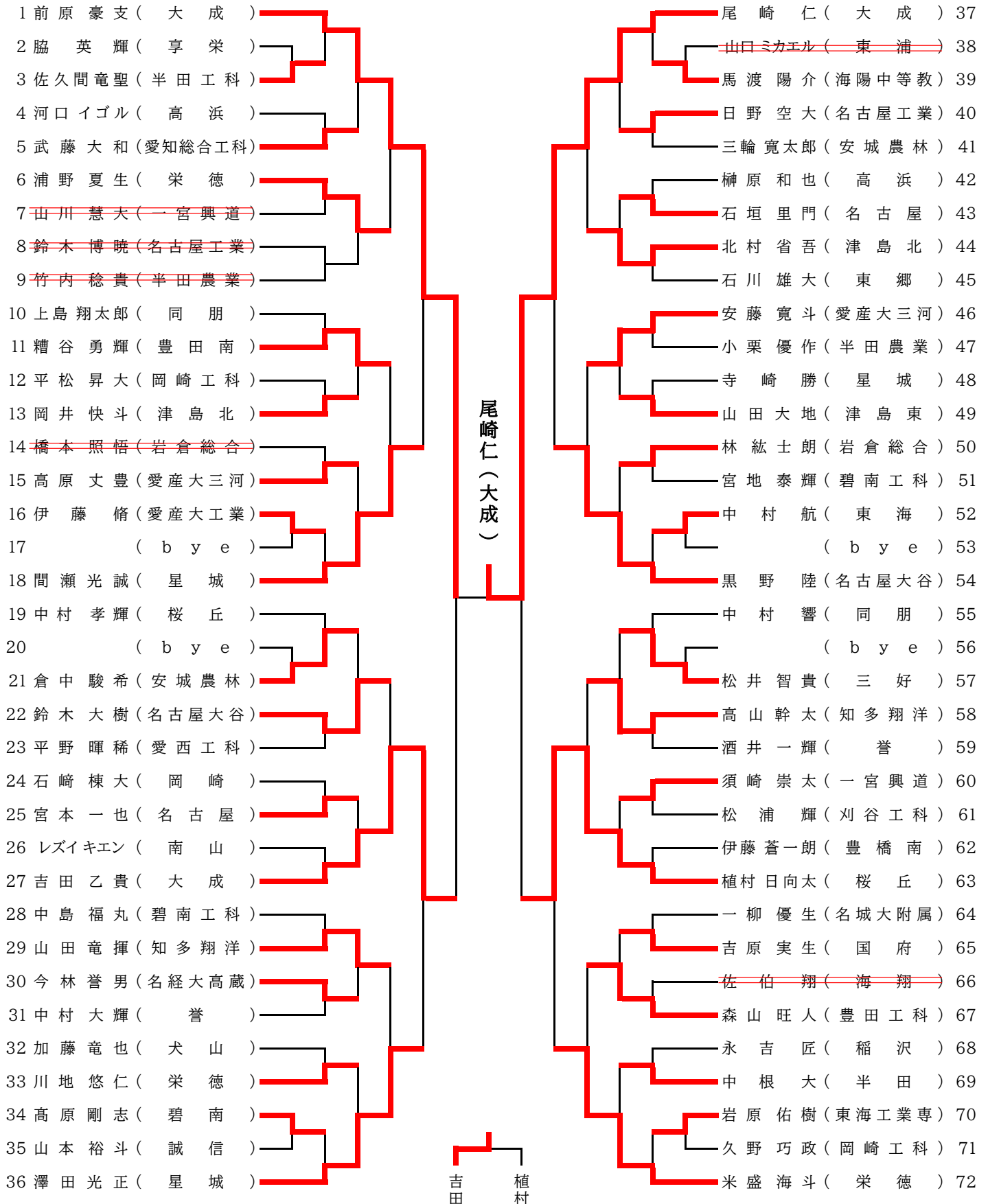

男子81kg級

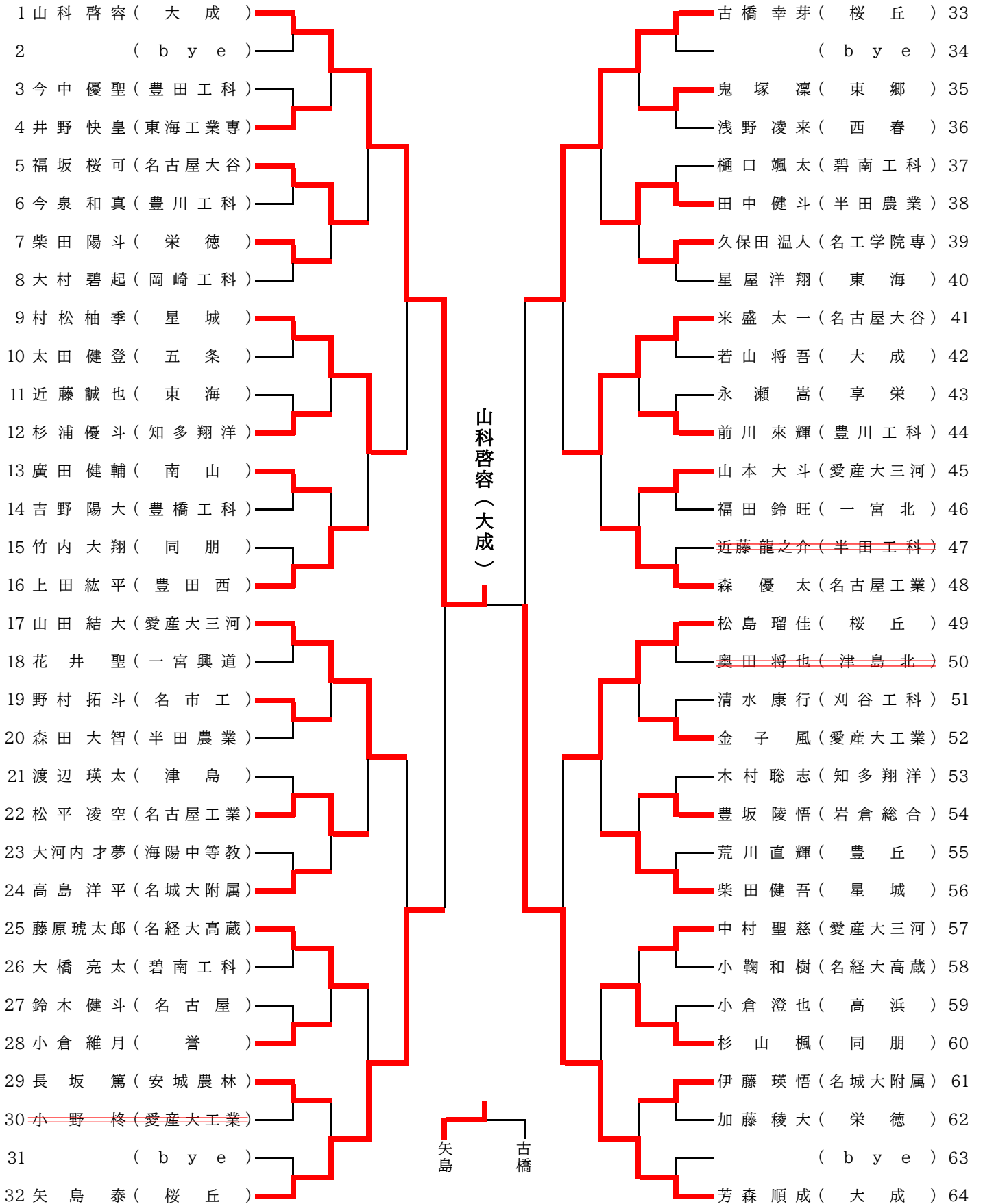

男子90kg級

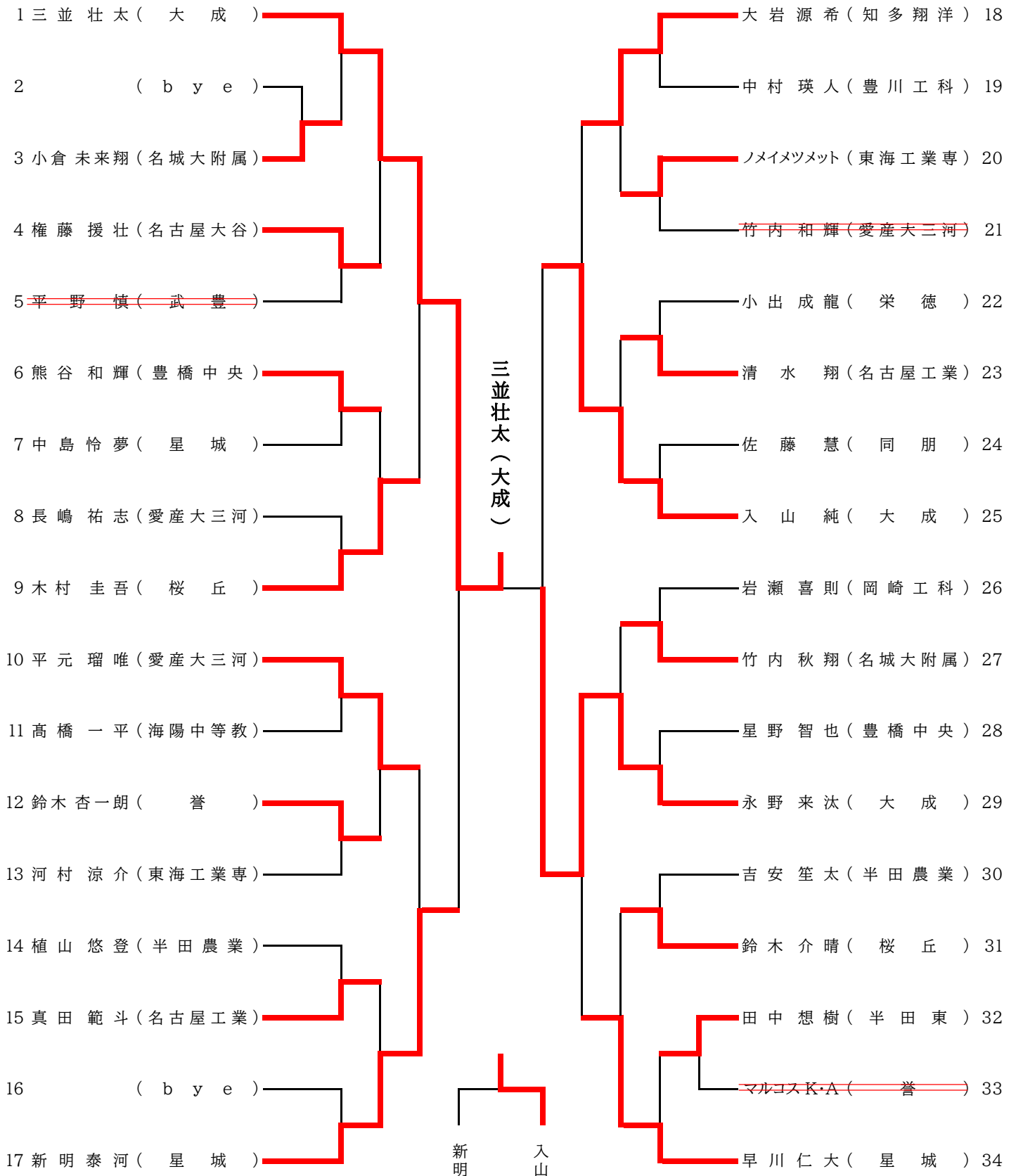

男子100kg級

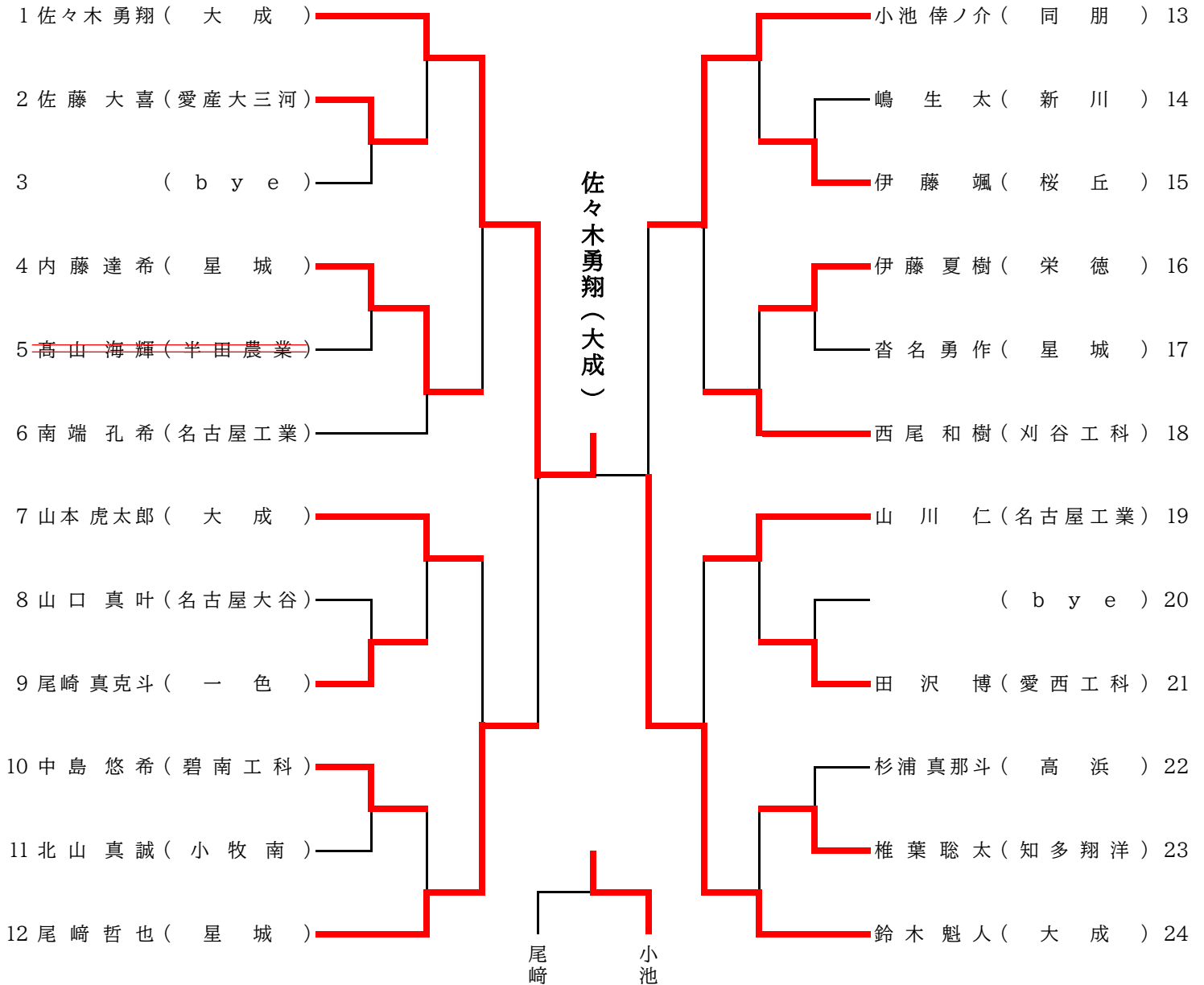

男子100kg超級

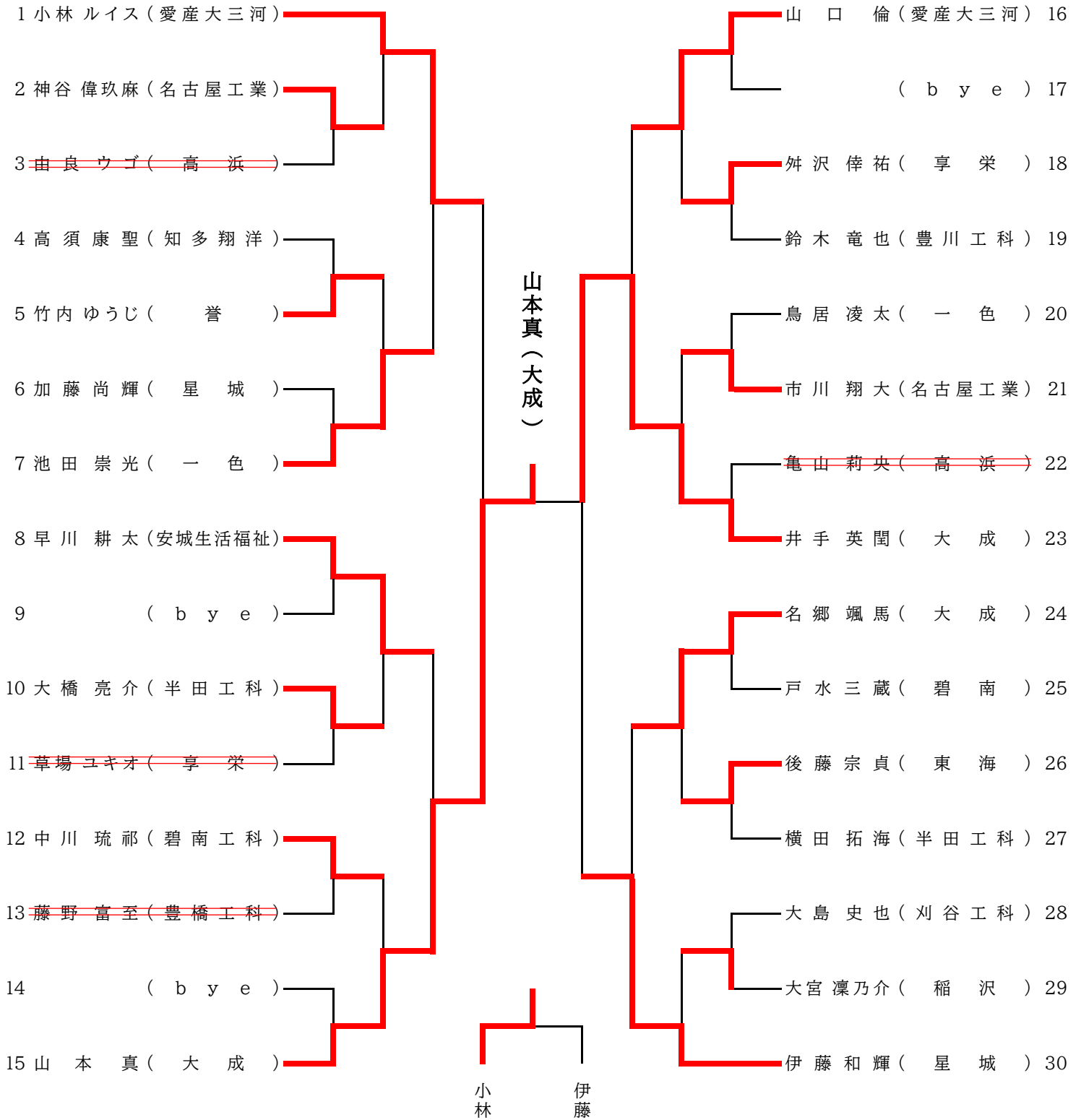

男子個人 準決勝以上内容記録

男子60kg級

準決勝

栗田真杜 △ (技有) ○ 山本風来
(愛産大三河) GS (大成)
坂口翔哉 △ (技有) ○ 原田彪有
(名城大附属) GS (桜丘)

決勝

山本風来 ○ (技有) △ 原田彪有
(大成) (桜丘)

シード決定戦

栗田真杜 △ (小内刈) ○ 坂口翔哉
(愛産大三河) (名城大附属)

男子66kg級

準決勝

古賀飛向 ○ (技有) △ 天神琉陽
(桜丘) (桜丘)
神谷至恩 △ (技有) ○ 近藤百神
(愛産大三河) (大成)

決勝

古賀飛向 △ (払腰) ○ 近藤百神
(桜丘) (大成)

シード決定戦

天神琉陽 △ (僅差判定) ○ 神谷至恩
(桜丘) (愛産大三河)

男子73kg級

準決勝

前原豪支 ○ (技有) △ 吉田乙貴
(大成) (大成)
尾崎仁 ○ (崩袈裟固) △ 植村日向太
(大成) (桜丘)

決勝

前原豪支 △ (技有) ○ 尾崎仁
(大成) GS (大成)

シード決定戦

吉田乙貴 ○ (肩固) △ 植村日向太
(大成) (桜丘)

男子81kg級

準決勝

山科啓容 ○ (小外刈) △ 矢島泰
(大成) GS (桜丘)
古橋幸芽 △ (技有) ○ 芳森順成
(桜丘) (大成)

決勝

山科啓容 ○ (技有) △ 芳森順成
(大成) GS (大成)

シード決定戦

矢島泰 ○ (大腰) △ 古橋幸芽
(桜丘) (桜丘)

男子90kg級

準決勝

三並 壯太 ○ (肩 固) △ 新 明 泰 河
(大 成) (星 城)
入 山 純 △ (技 有) ○ 永 野 来 汰
(大 成) GS (大 成)

決勝

三並 壯太 ○ (技 有) △ 永 野 来 汰
(大 成) GS (大 成)

シード決定戦

新 明 泰 河 △ (合 技) ○ 入 山 純
(星 城) (大 成)

男子100kg級

準決勝

佐々木 勇翔 ○ (技 有) △ 尾 崎 哲 也
(大 成) GS (星 城)
小池 幸ノ介 △ (払 腰) ○ 鈴 木 魁 人
(同 朋) (大 成)

決勝

佐々木 勇翔 ○ (指 導 1) △ 鈴 木 魁 人
(大 成) GS (大 成)

シード決定戦

尾 崎 哲 也 △ (僅 差 判 定) ○ 小 池 幸 ノ 介
(星 城) (同 朋)

男子100kg超級

準決勝

小林 ルイス △ (技 有) ○ 山 本 真
(愛 産 大 三 河) GS (大 成)
井 出 英 閏 ○ (指 導 1) △ 伊 藤 和 輝
(大 成) GS (星 城)

決勝

山 本 真 ○ (指 導 1) △ 井 出 英 閏
(大 成) GS (大 成)

シード決定戦

小 林 ル イ ス ○ (僅 差 判 定) △ 伊 藤 和 輝
(愛 産 大 三 河) (星 城)